



**LAVADORA**

WASHING MACHINE

LAVE-LINGE

MÁQUINA DE LAVAR ROUPA

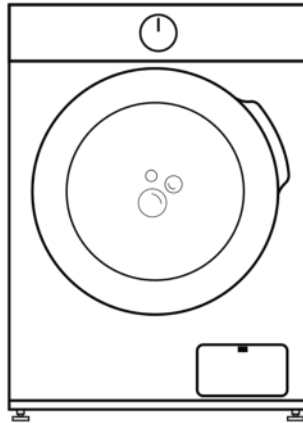

**SERIE DUERO**

DUERO80

DUERO80X

DUERO90

**MANUAL  
DE INSTRUCCIONES**

INSTRUCTION MANUAL  
GUIDE D'UTILISATION  
MANUAL D'INSTRUÇÕES



Escanee para ver este manual en otros idiomas y actualizaciones  
Scan for manual in other languages and further updates  
Manuel dans d'autres langues et mis à jour  
Manual em outras línguas e atualizações

V.1



# Contenido

Especificaciones.....	1
Instrucciones de seguridad.....	3
Consejos importantes.....	5
Descripción del producto.....	6
Instalación de la lavadora .....	7
Funcionamiento.....	10
Mantenimiento.....	20
Solución de problemas .....	23
Apéndice.....	25
Ficha de producto .....	27
Garantía .....	32

\_\_\_\_\_  
*Nº de modelo*

\_\_\_\_\_  
*Nº de serie*

\_\_\_\_\_  
*Fecha de compra*

## ***Especificaciones de producto***

<b>Parámetro/Capacidad</b>	Serie DUERO (Motor inverter)
	8kg
<b>Modelo</b>	DUER080 DUER080X
<b>Voltaje</b>	220-240V~/50Hz
<b>Potencia nominal</b>	1900W
<b>Presión de agua</b>	0.05-0.8MPa
<b>Dimensiones externas (AnxFoxAl)cm</b>	60*52*85

## Especificaciones de producto

<b>Parámetro/Capacidad</b>	Serie DUERO (Motor inverter)
	9kg
	DUERO90
<b>Voltaje</b>	220-240V~/50Hz
<b>Potencia nominal</b>	1900W
<b>Presión de agua</b>	0.05-0.8MPa
<b>Dimensiones externas (AnxFoxAl)cm</b>	60*56*85

### **NOTA:**

1. Todas las imágenes del manual tienen sólo fines ilustrativos y pueden diferir del aspecto real del aparato.
2. Prevalecerán las funciones, aspecto y datos del aparato real.

# ADVERTENCIA

Para reducir el riesgo de incendio, descarga eléctrica o lesiones personales al utilizar su aparato, siga las precauciones básicas, incluidas las siguientes:

- Si el cable de alimentación está dañado, debe ser sustituido por el fabricante, el servicio técnico o personal cualificado para evitar riesgos.
- Deben utilizarse las mangueras nuevas suministradas con la lavadora y no deben reutilizarse las mangueras viejas.
- Este aparato no está diseñado para ser utilizado por personas (incluidos niños) con capacidades físicas, sensoriales o mentales reducidas, o con falta de experiencia y conocimientos, a menos que hayan sido supervisadas o instruidas acerca del uso del aparato por una persona responsable de su seguridad. Los niños deben ser vigilados para evitar que jueguen con el aparato. (Esta advertencia no es para el mercado EUROPEO)
- Este aparato puede ser utilizado por niños a partir de 8 años y por personas con capacidades físicas, sensoriales o mentales reducidas o con falta de experiencia y conocimientos si han recibido supervisión o instrucciones sobre el uso del aparato de forma segura y comprenden los peligros que conlleva. Los niños no deben jugar con el aparato. La limpieza y el mantenimiento no deben ser realizados por niños sin su supervisión. (Esta advertencia es para el mercado EUROPEO)
- La alfombra no debe obstruir la abertura para la lavadora con aberturas de ventilación en la base.
- Los niños menores de 3 años deben mantenerse alejados a menos que estén continuamente supervisados.
- Este aparato está destinado a ser utilizado en el hogar y aplicaciones similares, tales como:
  - zonas de cocina para el personal en tiendas, oficinas y otros entornos de trabajo;
  - granjas y casas rurales
  - por los clientes en hoteles, moteles y otros entornos de tipo residencial;
  - entornos tipo bed and breakfast;
  - zonas de uso común en bloques de pisos o lavanderías.
- Asegúrese de que la tensión y la frecuencia de la red eléctrica sean idénticas a las de la lavadora.
- Para garantizar su seguridad, el enchufe del cable de alimentación debe insertarse en una toma con toma de tierra. Compruebe cuidadosamente que la toma de corriente es adecuada y tiene toma de tierra.
- No utilice ningún enchufe cuya corriente nominal sea inferior a la de la lavadora.
- No utilice la lavadora si faltan piezas o están rotas.
- No desenchufe nunca la lavadora con las manos mojadas.

## ***Instrucciones de seguridad***

- Sustituya inmediatamente el cable de alimentación desgastado, los enchufes sueltos o las tomas de corriente.
- Desenchufe la lavadora antes de limpiarla o realizar cualquier reparación. Compruebe si se ha vaciado el agua del interior del tambor antes de abrir la puerta. No abra la puerta si hay agua visible.
- La puerta de cristal puede estar muy caliente durante el funcionamiento. Mantenga a los niños y a las mascotas alejados de la lavadora durante el funcionamiento.
- Asegúrese de que el agua y el dispositivo eléctrico deben ser conectados por un técnico cualificado de acuerdo con las instrucciones del fabricante y las normas de seguridad locales.
- Antes de poner en funcionamiento la lavadora, retire todos los embalajes y pernos de transporte. De lo contrario, la lavadora podría resultar seriamente dañada durante el lavado de la ropa.
- Está prohibido el uso de disolventes inflamables, explosivos o tóxicos. No utilice gasolina, alcohol, etc. como detergentes. Seleccione únicamente detergentes adecuados para el lavado a máquina.
- Tenga cuidado con las quemaduras cuando la lavadora esté vaciando el agua caliente de lavado.
- Nunca desenchufe la lavadora tirando del cable de alimentación. Sujete siempre el enchufe con firmeza y tire directamente hacia fuera de la toma de corriente.
- Si ya no utiliza su antiguo aparato, le recomendamos que retire la puerta y corte el cable de alimentación.
- Los materiales de embalaje pueden ser peligrosos para los niños. Mantenga todos los materiales de embalaje (bolsas de plástico, espumas, etc.) lejos de los niños.
- No se suba ni se siente en la cubierta superior de la máquina.
- Las mascotas y los niños pueden subirse a la máquina o meterse en ella. Compruebe la máquina antes de cada uso.
- No se apoye en la puerta de la lavadora.

## Consejos importantes

- La lavadora doméstica no está diseñada para ser integrada.
- Esta lavadora es sólo para uso en interiores.
- Asegúrese de que todos los bolsillos estén vacíos. Los objetos afilados y rígidos como monedas, broches, clavos, tornillos, piedras, etc. pueden causar graves daños a la lavadora.
- Recuerde desconectar el suministro de agua y electricidad inmediatamente después de lavar la ropa.
- La lavadora no debe instalarse en cuartos de baño o habitaciones muy húmedas, así como en habitaciones con gases explosivos o cáusticos.
- Antes de lavar la ropa por primera vez, la lavadora se debe poner en funcionamiento en un ciclo completo sin ropa dentro.
- No repare ni sustituya ninguna pieza de la lavadora a menos que se le haya recomendado específicamente en las instrucciones de reparación del usuario y tenga los conocimientos y habilidades para hacerlo.
- Está prohibido lavar alfombras y sujetadores con alambre de acero.
- Nunca rellene agua a mano durante el lavado.
- Una vez finalizado el programa, espere dos minutos para abrir la puerta.
- Al manipular la lavadora, vacíe primero el agua acumulada. Nunca sujete las partes salientes de la máquina mientras la levanta. La puerta de la lavadora no puede utilizarse como asa durante el transporte.
- La lavadora con una sola válvula de entrada sólo puede conectarse al suministro de agua fría. La lavadora con válvulas de doble entrada puede conectarse al suministro de agua caliente y fría.



## Descripción general de la lavadora

# GUARDE ESTAS INSTRUCCIONES LA MÁQUINA ES DE USO EXCLUSIVAMENTE DOMÉSTICO

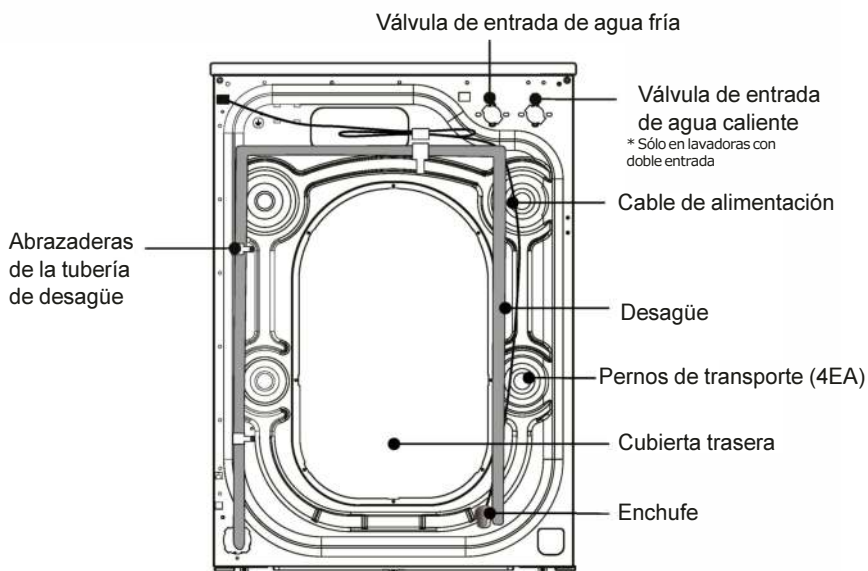
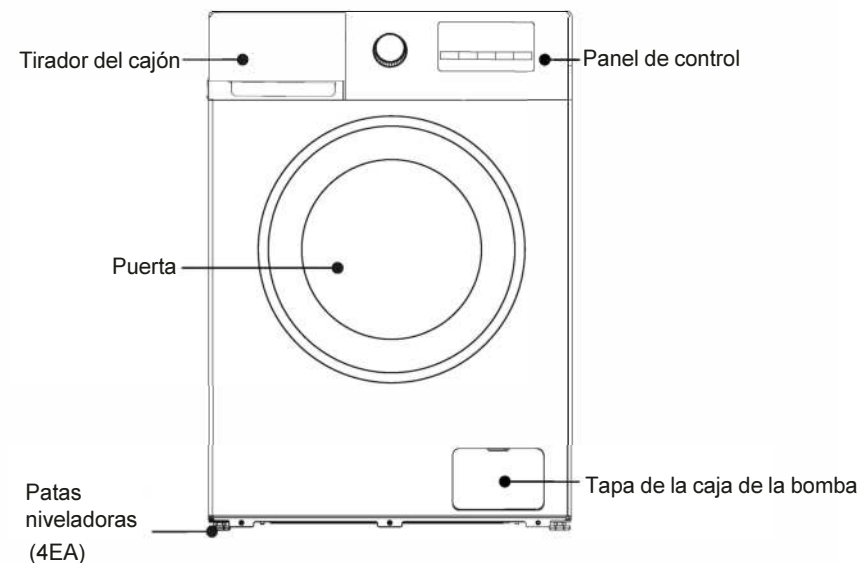

# INSTALACIÓN DE LA LAVADORA

## NOTE

Recomendamos que su nueva lavadora sea instalada por un técnico de electrodomésticos cualificado. Si usted cree que tiene la habilidad para instalar la lavadora, lea las instrucciones de instalación cuidadosamente antes de instalar.

### ■ Herramientas necesarias





Necesitará las siguientes herramientas para ayudarle en la instalación de su lavadora:

- Tijeras
- Guantes
- Tenazas
- Llave
- Destornillador

### ■ Desembalaje de la lavadora

Desembale la lavadora y compruebe si ha sufrido algún daño durante el transporte. Si la lavadora ha sufrido algún daño durante el transporte, o si falta algún artículo o está dañado, póngase en contacto con su distribuidor local inmediatamente.

**Si la lavadora no es de doble entrada, no dispone de manguera de entrada de agua caliente.**

Manguera de entrada (Conectar al suministro de agua fría)	Manguera de entrada de agua caliente (Conectar al suministro de agua caliente)	Tapones (4EA) (Para tapar los orificios de los pernos de transporte)	Soporte de la manguera de drenaje (Para sujetar el extremo de la manguera)	Llave inglesa 1. Se utiliza para ajustar la parte inferior de la máquina. 2. Retire el perno de transporte en la parte posterior de la máquina
				

### ■ Seleccione la ubicación

Antes de instalar la lavadora, deberá seleccionarse una ubicación con las siguientes características:

- Superficie rígida, seca y nivelada (si no está nivelada, nivele la lavadora siguiendo las instrucciones de la siguiente sección).
- Evite la luz solar directa.
- Ventilación suficiente.
- La temperatura ambiente debe estar entre 0-40°C.
- La humedad ambiente debe ser inferior al 95% (cuando la temperatura es de 25°C).
- Alejada de fuentes de calor como el carbón o el gas.
- Asegúrese de que la lavadora no se apoye sobre el cable de alimentación. No instale la lavadora sobre suelo de moqueta.

# INSTALACIÓN DE LA LAVADORA

## ■ Retirar los tornillos de transporte

Antes de utilizar esta lavadora, es necesario retirar los tornillos de transporte de la parte trasera de la lavadora:

**⚠** Guarde los tornillos para su uso posterior.

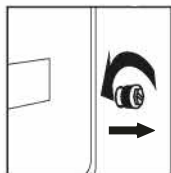

1. Afloje los cuatro tornillos con una llave inglesa

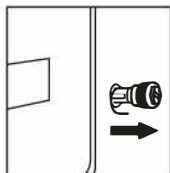

2. Tire del tornillo a través de la parte ancha del orificio. Repita la operación con cada tornillo.

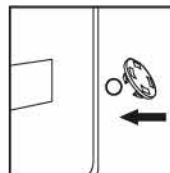

3. Tape los orificios con las tapas de plástico suministradas.

## ■ Nivelación de la lavadora

Instale o coloque la lavadora bajo una temperatura ambiental no inferior a 0°C pero no al aire libre, ya que podría dañar el controlador de programación.

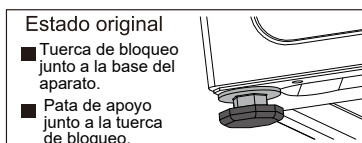
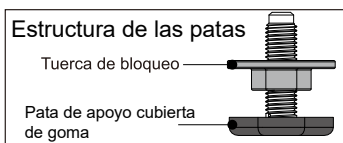

**⚠** Nota: Con el objetivo de facilitar la instalación, las patas puede que no estén ajustadas en su estado original de fábrica. Por favor, asegúrese de bloquear todas las patas antes de nivelar la lavadora.

1. Cuando coloque la máquina, compruebe si la pata se encuentra en su estado original de fábrica. Si no es así, por favor, coloque la pata en su estado original: la tuerca ha de estar bloqueada fuertemente contra la base del aparato y la pata correctamente ajustada junto a la tuerca de bloqueo.

2. Una vez que la máquina está colocada, presione las esquinas opuestas de la parte superior del aparato con ambas manos a la vez y empuje verticalmente hacia abajo para comprobar si las patas de soporte están correctamente colocadas sobre el suelo y si el aparato sufre algún tipo de vibración.

3. Para asegurar que la máquina está nivelada correctamente, afloje con la llave inglesa la tuerca de bloqueo según la dirección mostrada en el diagrama hasta conseguir la altura adecuada para que la máquina esté asentada en el suelo y no genere ningún tipo de vibración.

4. Para finalizar use la llave para bloquear de nuevo la tuerca ajustándola junto a la base del aparato. (Puede también sujetar la pata ligeramente con la mano para evitar que se mueva de su posición durante esta operación).

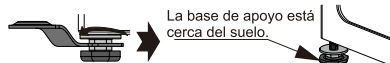

Asegúrese de que la pata no se mueva de nuevo

## PRECAUCIÓN

- La máquina debe estar perfectamente nivelada y estabilizada cuando los cuatro pies de apoyo estén cerca del suelo. Baje los pies tanto como sea posible sobre la base para que la máquina esté nivelada.
- Un ajuste de nivelación incorrecto puede causar ruidos fuertes, vibración de la máquina, desplazamiento de la máquina y otros fenómenos anormales.
- La ventilación de aire se encuentra en la parte inferior de la máquina (evitar su bloqueo). Instale la lavadora en un suelo sólido, liso y antideslizante. No coloque la lavadora sobre una manta suave o piso de madera, o varios escritorios y bases, en caso de lesiones innecesarias.

## ■ Conectar la manguera de entrada

1. Conecte la manguera de entrada al grifo y fjela en sentido contrario a las agujas del reloj.

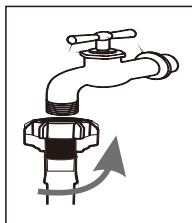

2. Conecte el otro extremo de la manguera de entrada a la válvula de entrada situada en la parte trasera de la lavadora y apriete bien la manguera en el sentido de las agujas del reloj. Si

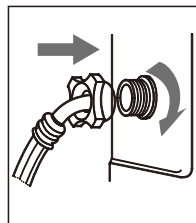

hay una válvula de entrada en la parte trasera de la lavadora, debe conectarse a un suministro de agua fría. Si hay dos válvulas de entrada, una se conecta a un suministro de agua fría y la otra a un suministro de agua caliente. Siga las indicaciones de la imagen para completar la conexión.

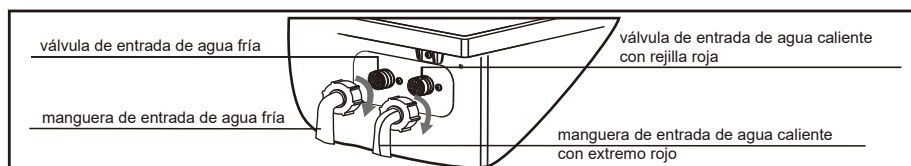

### ⚠ NOTA

- Si hay alguna fuga con la manguera después de la conexión, repita los pasos para volver a conectar la manguera de entrada.
- No doble la manguera.
- Compruebe cuidadosamente la conexión de la manguera de entrada antes de utilizar la lavadora cada vez.

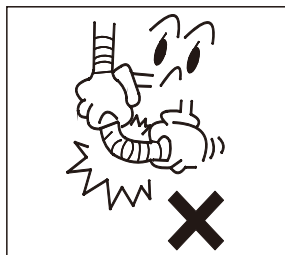

## ■ Conecte la manguera de drenaje

- La manguera de desagüe debe colocarse a una altura de 65-100 cm por encima del suelo, de lo contrario, puede provocar un drenaje deficiente.
- Puede utilizar el soporte de la manguera de desagüe suministrado para conectar la manguera de desagüe a la pared, al tubo vertical o a la bañera de la lavandería.
- Asegúrese de que todas las conexiones de la manguera estén bien apretadas.

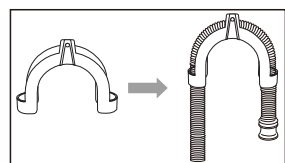

### ⚠ NOTA

- El extremo de la manguera de desagüe no puede estar sumergido en agua para que la lavadora funcione correctamente.

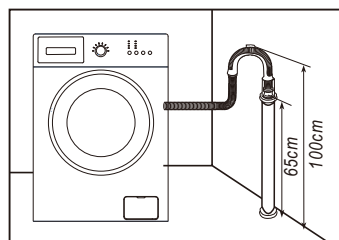

## ■ Conectar la alimentación

- Dado que la corriente máxima que circula por la unidad es de 10 A cuando se utiliza su función de calefacción, asegúrese de que el sistema de alimentación eléctrica (corriente, voltaje y cable) de su hogar puede satisfacer los requisitos de carga normales de los aparatos eléctricos.
- Conecte la alimentación a una toma de corriente correctamente instalada y conectada a tierra.
- Asegúrese de que la tensión de alimentación de su placa coincide con la tensión nominal de la máquina.
- El enchufe debe coincidir con la toma de corriente.
- No utilice un enchufe multiuso o una toma de corriente como alargador.
- No conecte ni desconecte el enchufe con las manos mojadas.
- Al extraer el enchufe, sujételo firmemente y tire de él. No tire del cable de alimentación a la fuerza.
- Si el cable de alimentación está dañado o presenta algún signo de rotura, deberá adquirir un cable de alimentación especial del fabricante o del centro de servicio técnico para su sustitución.

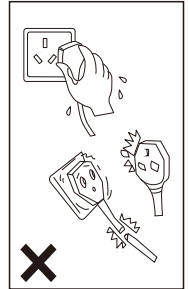

### ADVERTENCIA

1. Esta máquina debe conectarse a tierra correctamente. Si se produce algún cortocircuito, la conexión a tierra puede reducir el peligro de descarga eléctrica.
2. La lavadora debe funcionar en un circuito separado de otros aparatos eléctricos. De lo contrario, podría dispararse el protector eléctrico o quemarse el fusible.

## ***Funcionamiento de la lavadora***

### NOTA

#### **Asegúrese de que la máquina está instalada correctamente antes de utilizarla.**

Antes de lavar la ropa por primera vez, debe ejecutar un ciclo completo sin ropa. Para ello:

1. Conecte la fuente de alimentación y el agua.
2. Ponga un poco de detergente (unos 10 g) en el cajón y ciérrelo.
3. Pulse el botón de encendido/apagado.
4. Gire el mando hasta la posición "Algodón/Algodão".
5. Pulse el botón Inicio/Pausa.

\*Esto eliminará cualquier resto de agua de la prueba del fabricante que quede en la máquina.

# Funcionamiento de la lavadora

## ■ Separar la ropa

Lea atentamente esta recomendación para evitar problemas con la lavadora y daños en la ropa.

1. No cargue ropa por encima de la capacidad nominal.
2. Clasifique la ropa por color y por etiqueta de cuidado. La mayoría de las prendas tienen una etiqueta de cuidado textil en el cuello o en la costura lateral.
3. Asegúrese de que todos los bolsillos están vacíos. Los objetos extraños (como clavos, monedas, clips, etc.) pueden dañar las prendas y los componentes de la máquina.
4. Cierre cremalleras, ganchos, etc. antes de lavar.
5. La ropa a lavar debe clasificarse por colores. La ropa oscura no debe lavarse junto con ropa clara.
6. Las zonas muy sucias, las manchas, etc. deben tratarse previamente con detergente líquido, quitamanchas, etc.
7. Dé la vuelta a la ropa que pueda dañarse con facilidad y que tenga superficie de lana antes de meterla en la lavadora.

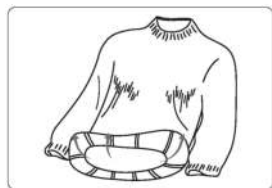

**⚠: asegúrese de que no quede ropa atrapada entre la puerta y la junta.**

## ■ Poner detergente

Extraiga el cajón del detergente.

Añada detergente para prelavado en el compartimento I (sólo para programas de prelavado.)

(opción 1: detergente sólido; opción 2: detergente líquido).

Añada detergente para el lavado principal en el compartimento II. (opción 1: detergente sólido; opción 2: detergente líquido).

Añada suavizante en el compartimento .

Elija el tipo de detergente adecuado para las distintas temperaturas de lavado para obtener el mejor efecto de lavado con un menor consumo de agua y energía.

La cantidad de detergente/suavizante utilizada debe añadirse una sola vez. Consulte las instrucciones del fabricante para conocer la dosis recomendada de detergente/suavizante.

Un exceso de detergente producirá mucha espuma, se desbordará más fácilmente y afectará a su disolución, lo que provocará dificultades de aclarado.

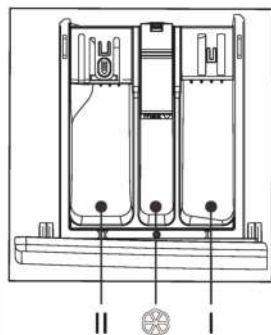

# Funcionamiento de la lavadora

## Auto Dose (no aplicable a todos los modelos)

### Uso de detergente líquido (automático, según modelo)

Añada detergente líquido en el cajetín 1 antes del lavado. Durante el funcionamiento, la lavadora añadirá detergente líquido automáticamente en función de la carga. Añadiendo detergente manualmente una vez, la lavadora puede distribuirlo de manera inteligente, precisa y automática en varias veces.

### Uso de detergente en polvo o suavizante (Manual)

Si desea utilizar detergente en polvo o suavizante, pulse el botón para desactivar la función de adición automática si su lavadora dispone de Auto Dose. (El indicador LED se apagará)

Elija detergente sin espuma o con poca espuma, adecuado para lavadoras de carga frontal. Ponga la cantidad de detergente adecuada para cada lavado, que puede consultar en el manual. La sobrecarga de detergente en polvo puede generar muchas burbujas, lo que dificulta el lavado debido a la influencia de la disolución del detergente en polvo o líquido.

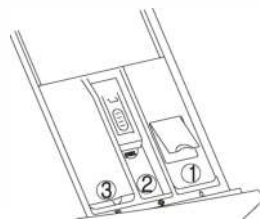

1. compartimento de detergente líquido
- 2 compartimento de suavizante líquido
3. compartimento de detergente en polvo o líquido

**Nota:** consulte su tipo de cajetín en la página 23.

## NOTA

1. La primera vez que utilice el detergente líquido y la función de liberación automática, utilice el programa "Express" para limpiar la cuba de lavado y el tambor.
2. Es normal que caiga un poco de detergente líquido en el depósito de agua al tirar del cajetín de detergente. Evite abrir el cajetín con frecuencia para reducir el gasto de detergente líquido.
3. La cantidad de suavizante adecuada debe consultarse en las instrucciones del mismo. Una sobrecarga de suavizante puede destruir las fibras artificiales.
4. El nivel de líquido no debe sobrepasar el nivel MAX indicado en el cajetín.
5. Diluya primero el suavizante o la lejía espesos y, a continuación, viértalos en la caja distribuidora.

# Funcionamiento de la lavadora

## ■ Pasos de lavado

1. Conecte la manguera de entrada y abra el grifo



2. Enchufe

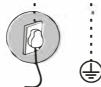

3. Coloque la manguera de desagüe



4. Abra la puerta, meta las prendas y ciérrela. Añada detergente y cierre el cajetín;

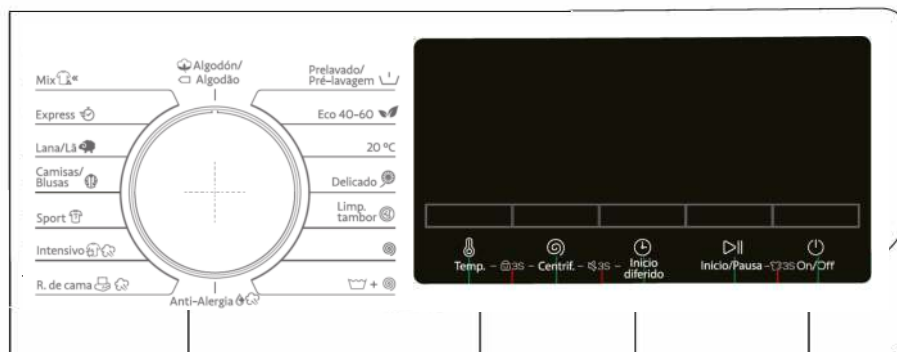

6. Seleccione el programa que necesite

7. Personalice los ajustes como el inicio diferido, temperatura, velocidad de centrifugado...

8. Pulse el botón de inicio

5. Pulse el botón ON/OFF

- Pulse **On/Off** para encender la lavadora.
- Gire el selector de ciclo para seleccionar un programa.
- Cambie los ajustes del ciclo (Temperatura y Velocidad, etc.) según sea necesario.
- Ajuste el Inicio diferido si desea que el ciclo de lavado termine a una hora determinada.
- Pulse **Inicio/Pausa**.

Para cambiar el programa una vez el ciclo está en marcha:

- Pulse **Inicio/Pausa** para detener la operación.
- Seleccione un programa distinto.
- Pulse **Inicio/Pausa** de nuevo para iniciar el nuevo ciclo.



# Funcionamiento de la lavadora

## ■ Panel de control

\* La siguiente ilustración es un ejemplo sencillo del panel de control del modelo. La ilustración es sólo para referencia. Prevalece el producto real.

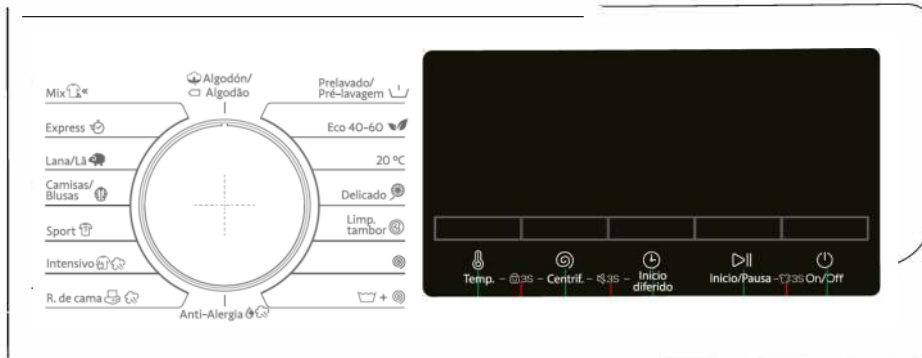

01 Selector	Gire el selector para elegir un programa
02 Display	Muestra la información del ciclo actual y el tiempo restante estimado, o un código cuando se produce un error.
03 Temp.	Pulse para cambiar la temperatura del agua para el ciclo actual. El rango de temperatura disponible depende del ciclo. La temperatura seleccionada se mostrará en la pantalla.
04 Centrif.	Pulse para cambiar la velocidad de centrifugado para el ciclo actual. La velocidad de centrifugado disponible depende del ciclo. La velocidad de centrifugado seleccionada se mostrará en la pantalla.
05 Inicio diferido	Pulse este botón repetidamente para recorrer las opciones disponibles (de 3 a 24 horas en incrementos de una hora).
06 Inicio/Pausa	Pulse para iniciar/pausar la operación. Pulse el botón una vez para iniciar un ciclo. Para pausar el funcionamiento, pulse el botón de nuevo. Puede usar este botón para cambiar los ajustes y opciones del ciclo y pulsarlo de nuevo para reanudar el funcionamiento.
07 On/Off	Pulse para encender/apagar la lavadora. Si enciende la lavadora y no la utiliza durante 10 minutos, se apagará automáticamente.

# Funcionamiento de la lavadora

## Inicio diferido

Puede programar la lavadora para que termine el lavado automáticamente en un momento posterior, en un rango de entre 3 y 24 horas (en incrementos de 1 hora). La hora que aparece en pantalla indica la hora a la que finalizará el lavado.

1. Seleccione un ciclo y modifique los ajustes del ciclo si es necesario.
2. Pulse **Inicio diferido** repetidamente hasta ajustar la hora deseada.
3. Pulse ▷|| **Inicio/Pausa**.

El indicador correspondiente se enciende con el reloj en marcha.

4. Para cancelar esta función, reinicie la lavadora pulsando ⏻ **On/Off**.

**Ejemplo:** Si desea finalizar un programa (2 horas) 3 horas más tarde del momento de configurarlo, ajuste el inicio diferido de 3 horas y pulse ▷|| **Inicio/Pausa** a las 14:00. La lavadora se pondrá en marcha a las 15:00 y el programa finalizará a las 17:00.

## Icono VAPCARE

Si este icono se mantiene encendido, indica que la función VAPCARE está activa. Este función sólo está disponible en algunos modelos.

## Bloq. infantil

Para evitar una posible manipulación por parte de niños, el bloqueo infantil bloquea todos los botones excepto ⏻ **On/Off**.

- Para activarlo o desactivarlo, mantenga pulsados **Temp.** y **Centrif.** a la vez durante 3 segundos.

Cuando se activa el bloqueo infantil, el indicador  se ilumina.

## Silencio

Puede activar o desactivar el sonido del selector y de los botones.

- Para activarlo o desactivarlo, mantenga pulsados **Centrif.** e **Inicio diferido** a la vez durante 3 segundos. Cuando esté desactivado se iluminará el indicador .

## Bloqueo

Cuando la puerta esté abierta o cerrada sin bloquear, este icono estará apagado. El icono se mantendrá iluminado cuando la puerta esté bloqueada.

## Recarga

Mantenga pulsado ▷|| **Inicio/Pausa** durante 3 segundos. Cuando se desactive el bloqueo, se habilita la función de recargar prendas en mitad del ciclo.

## Funcionamiento de la lavadora

### ■ Programas

**Mix:** Para carga mixta compuesta de algodón y sintético.

**Express:** Para prendas poco sucias de menos de 2,0 kg que desee lavar rápidamente.

**Lana/Lã:** El programa de lana se caracteriza por un movimiento y remojo suave para evitar que las fibras de lana encojan o se deformen. Se recomienda usar un detergente neutro.

**Camisas/Blusas:** Puede seleccionar este procedimiento para lavar camisas de algodón, lino, fibras sintéticas o tejidos mezclados.

**Sport:** Este procedimiento es aplicable a la limpieza de ropa deportiva.

**Intensivo:** Para prendas muy sucias. El tiempo de funcionamiento es mayor que en otros ciclos.

**R. de cama:** Este procedimiento es adecuado para el lavado de ropa más pesada, como vaqueros, ropa de cama, etc.

**Anti-Alergia:** Con un lavado a alta temperatura y aclarados adicionales para ayudar a eliminar eficazmente los restos de detergente.

☐ **Algodón/Algodão:** Para prendas de algodón, sábanas, manteles, ropa interior, toallas o camisas. El tiempo de lavado y el número de aclarados se ajustan automáticamente en función de la carga.

**+ Prelavado/Pré-lavagem:** Añade un proceso de lavado preliminar antes de iniciar el ciclo Algodón.

**ECO 40-60:** Para la limpieza de prendas de algodón de suciedad normal que se declaran lavables a 40 ° C o 60 ° C, juntos en el mismo ciclo. Este ciclo se utiliza para evaluar el cumplimiento de la legislación de Ecodiseño de la UE. Este ciclo está configurado por defecto.

**20°C:** Nuevo procedimiento especial por norma europea, utilizado para el lavado de algunas prendas delicadas y una única opción de temperatura (20°C) para la protección de las prendas.

# Funcionamiento de la lavadora

**Delicado:** Para tejidos transparentes, sujetadores, lencería (seda) y otros tejidos que sólo se pueden lavar a mano. Para un mejor rendimiento, utilice detergente líquido.

**Limp. tambor:** Limpia el tambor eliminando la suciedad y las bacterias del mismo. Asegúrese de que el tambor está vacío, y no utilice productos de limpieza para limpiar el tambor.

☉: Con un proceso de centrifugado adicional para eliminar eficazmente la humedad de la colada.

👑 + ☉ : Incluye un proceso de aclarado adicional después de aplicar suavizante a la colada.

## ■ Diagrama del circuito

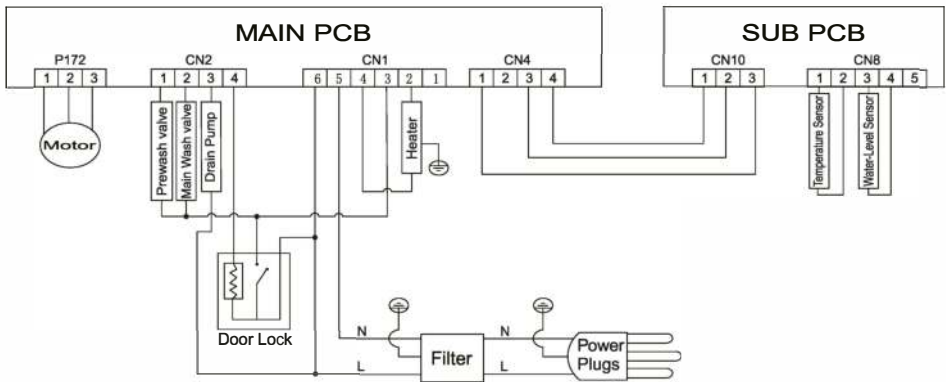

## Funcionamiento de la lavadora

### ■ Tabla de procedimientos de lavado

La eficacia y el rendimiento del lavado dependen de la calidad del detergente utilizado. Utilice sólo detergente aprobado para el lavado a máquina.

Si es necesario, utilice un detergente específico, por ejemplo, para tejidos sintéticos y de lana. Siga siempre las recomendaciones del fabricante del detergente.

No utilice productos de limpieza en seco como tricloroetileno y similares. Elija el mejor detergente.

Programa	Carga máx. (kg)		Tipo de detergente		
	8	9	Universal	Especial	Suaviz.
<b>Mix</b>	4	4.5	L/P	-	○
<b>Express</b>	2	2	L/P	-	○
<b>Lana/Lã</b>	2	2	-	L/P	-
<b>Camisas</b>	3	3.5	L/P	L	○
<b>Sport</b>	3	3.5	L/P	-	○
<b>Intensivo</b> ☁	8	9	L/P	-	○
<b>R. de cama</b> ☁	6	7	L/P	L/P	○
<b>Anti-alergia</b> ☁*	4	4.5	L/P	L/P	○
<b>Algodón</b> ☐	8	9	L/P	-	○
<b>+ Prelavado</b>	6	7	L/P	-	○
<b>ECO 40-60</b>	8	9	L/P	-	○
<b>20°C</b>	4	4.5	L/P	-	○
<b>Delicado</b>	4	4.5	L/P	L/P	-
<b>Limp. Tambor</b>	0	0	-	-	-
☉	8	9	-	-	-
☽ + ☉	8	9	-	-	○

L=detergente en gel/líquido; P=detergente en polvo O=opcional -=no

Si se utiliza detergente líquido, no se recomienda activar el temporizador.

Recomendamos utilizar: Detergente en polvo 20°C a 95°C; Detergente para lana 20°C a 40°C; \*Elija la temperatura de lavado de 95°C sólo para requisitos higiénicos especiales.

# Funcionamiento de la lavadora

## ■ Introducción de otras funciones

### Desbloqueo de la puerta de emergencia (según modelo)

■ Si desea sacar la ropa cuando hay un corte de energía de larga duración, asegúrese de que el nivel de agua en el tambor está por debajo del nivel de seguridad, la temperatura está por debajo de 40°C, y el tambor interior no gira; a continuación, desconecte la manguera de drenaje y bájela, vuelva a colocar la manguera después de que el agua se agote;

■ Abra la tapa de la bomba de desagüe en la parte inferior derecha de la parte frontal, tire de la varilla ligeramente hacia abajo, cuando escuche un ligero sonido entonces abra la puerta y saque o ponga la ropa;

■ Vuelva a colocar la tapa de la bomba de desagüe;

■ Este método sólo puede utilizarse en caso de emergencia.

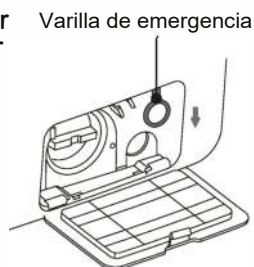

### Auto Dose (no aplicable en algunos modelos)

■ Algunos modelos pueden dispensar el detergente para la ropa automáticamente. Si desea utilizar el detergente en polvo de forma manual, use la combinación de teclas para detener esta función si dispone de ella;

■ Cuando ponga en marcha la lavadora, si el indicador luminoso muestra lleno, significa que aún queda detergente. Cuando termine, si sólo queda una barra del indicador luminoso, y muestra "□□□□" para el tiempo de servicio, significa que el detergente se está acabando y debe añadir más.

■ Antes del lavado, ponga el detergente en el cajetín y la lavadora dispensará el detergente de acuerdo con el peso de la ropa en el proceso de lavado de forma automática.

■ Consulte la tabla de procesos para obtener más información sobre el estado predeterminado de esta función.

### Función de reinicio

■ Esta lavadora tiene la función de reanudación en caso de apagón. Si hay un corte de corriente durante el lavado, la lavadora memoriza el estado de trabajo y lo reanuda cuando se restablece la alimentación.

### Función de memoria (no aplicable en algunos modelos)

■ Esta máquina puede recordar el último proceso de trabajo automáticamente. Cuando vuelva a encender la máquina, la máquina recordará el proceso de lavado y los ajustes que realizó la última vez (significa que todo el proceso de trabajo del último lavado se seleccionará por defecto cuando la máquina se ponga en marcha).

### Calibración automática (EffiLoad)

■ Al principio del lavado, la máquina estimará el peso de la ropa y dispensará el detergente automáticamente (siempre que haya suficiente detergente en el maletín), y decidirá la cantidad de agua en consecuencia para lograr el objetivo de ahorrar agua.

## Funcionamiento de la lavadora

### Protección contra desequilibrio

- Cuando la máquina esté lista para centrifugar, la lavadora puede tardar un poco en equilibrar la ropa debido a un gran desequilibrio.
- Si la ropa sigue desequilibrada en el tambor, la velocidad de centrifugado puede reducirse para evitar grandes vibraciones.
- Si la cantidad de ropa en el tambor es demasiado baja, es posible que la lavadora no centrifugue debido a la protección contra desequilibrio, por lo que deberá añadir más ropa para que la lavadora centrifugue.

### Autolimpieza (no aplicable en algunos modelos)

- Esta máquina adopta la tecnología de dispensación automática de detergente; el agua fluirá fuera de la caja de detergente para la entrega de detergente en el tambor interior. También rociará agua en el cristal de la ventana de observación, que tiene un mejor efecto de limpieza de la espuma y las manchas en la ropa y la ventana. Esto hará que el proceso de lavado sea más eficiente y creará un entorno de lavado limpio, eficiente y con ahorro de agua.

### Lámpara de tambor (no aplicable en algunos modelos)

- Al principio del programa, al final del programa y en la pausa del estado de lavado, se encenderá la lámpara del tambor de la lavadora para observar la situación de la ropa en la lavadora.

**Nota:** Debido a las actualizaciones del modelo del producto, la configuración de la función puede ser diferente de esta descripción, tome la función del modelo real como el estándar

## Mantenimiento

Un mantenimiento adecuado de la lavadora puede prolongar su vida útil.



**Antes de iniciar el mantenimiento, desenchufe la lavadora o desconéctela de la corriente y cierre el grifo.**

### ■ Limpiar el tambor interno

El óxido dejado en el interior del tambor por los artículos metálicos deberá eliminarse inmediatamente con detergentes sin cloro. No utilice nunca estropajos de acero.

### ■ Limpiar la superficie

1. Si se produce un desbordamiento de agua, límpiela inmediatamente con un paño seco. No está permitido golpear la lavadora con objetos punzantes.
2. La superficie puede limpiarse con detergentes neutros diluidos no abrasivos cuando sea necesario.

# Mantenimiento

## ■ Limpiar la bomba de desagüe

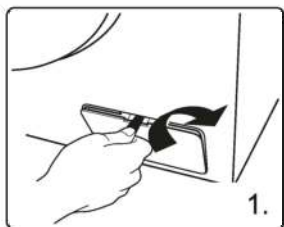

Abra la cubierta del filtro haciendo palanca según se indica en la imagen;



Desenrosque el filtro prestando atención al agua restante, sacando cualquier material extraño del filtro de la bomba de desagüe;

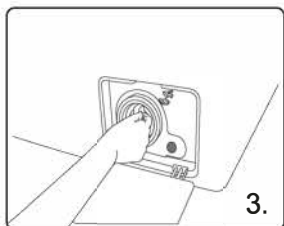
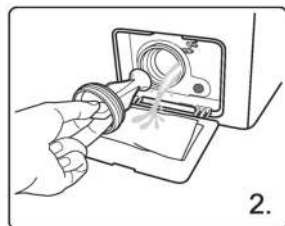

Vuelva a instalar el filtro.

## ■ Limpiar el filtro de la válvula de entrada

El filtro de entrada deberá limpiarse si al abrir el grifo no entra agua o entra una cantidad insuficiente.

1.Reduzca la presión del agua:

- Cierre el grifo.
- Seleccione cualquier procedimiento excepto el de "Centrifugado".
- Pulse el botón "Inicio / Pausa" y mantenga el procedimiento en marcha durante unos 40 segundos.
- Extraiga el enchufe de alimentación.

2.Retire la manguera de entrada del grifo.

3.Utilice agua para lavar el filtro.

4.Vuelva a conectar la manguera de entrada.

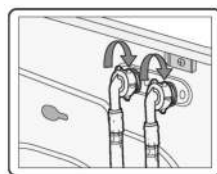
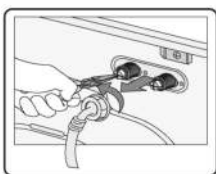
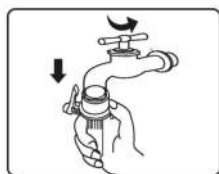



## Mantenimiento

### ■ Limpiar el cajón del detergente

La estructura del cajón del detergente varía según el modelo de máquina; siga los pasos y métodos que se muestran en la figura siguiente para limpiar el cajón del detergente:

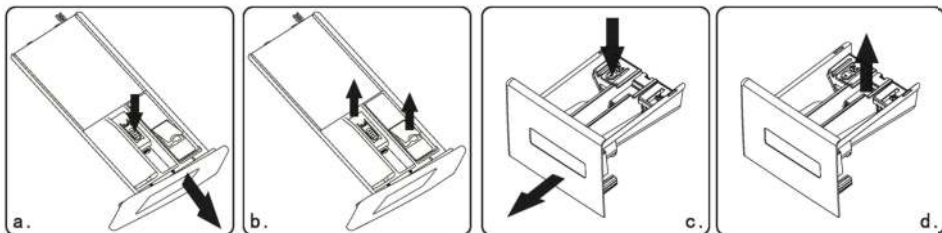

Dispensador automático

Dispensador común

### ■ Si hay restos de detergente o suavizante en la carcasa:

- ◆ Como muestra la fig. a/c, tire de la caja y presione hacia abajo el tope para extraer todo el cajón;
- ◆ Como muestra la fig. b(d), abra el cajetín (levántelo lentamente) y saque la placa del sifón (levántela);
- ◆ Utilice agua o un cepillo para lavar el cajetín y el tubo del sifón;
- ◆ Vuelva a colocar la tapa de la caja y el tubo del sifón, y empuje el cajón hacia dentro.

■ Un poco de detergente fluirá al depósito de agua al sacar el cajetín, esto es normal. Trate de no abrir y cerrar repetidamente el cajetín para evitar pérdida de detergente;

■ Extraiga el cajetín antes de realizar ajustes de posición (como inclinar o mover la lavadora) para evitar derrames de detergente.

### ■ Recuperación por congelación

La lavadora puede congelarse cuando la temperatura desciende por debajo de 0° C.

1. Apague la lavadora y desenchufe el cable de alimentación.
2. Vierta agua tibia sobre el grifo para aflojar la manguera de agua.
3. Desconecte la manguera de agua, y sumérgala en agua tibia.
4. Vierta agua tibia en el tambor y déjelo durante unos 10 minutos.
5. Vuelva a conectar la manguera de agua al grifo.



1. Cuando vuelva a utilizar la lavadora, asegúrese de que la temperatura ambiente sea superior a 0° C.
2. Si su lavadora está ubicada en una habitación donde puede congelarse fácilmente, drene bien el agua restante dentro de la manguera de desagüe y la manguera de entrada.
3. Si la lavadora se congela, póngase en contacto con un técnico.

## Solución de problemas

Problema	Solución
Hay algo de agua restante en la máquina	Esto es normal y es el resultado de pruebas de agua realizadas en la fábrica
La lavadora no funciona	<ul style="list-style-type: none"> <li>- Compruebe si el enchufe de alimentación está bien insertado.</li> <li>- Verifique si el grifo está abierto.</li> <li>- Compruebe si se ha presionado el botón "Encendido".</li> <li>- Compruebe si se ha presionado el botón "Start / Pause".</li> <li>- Verifica si la función de demora está activada.</li> </ul>
Fuga de agua	<ul style="list-style-type: none"> <li>- Verifique y ajuste la manguera de entrada.</li> <li>- Limpie la manguera de drenaje y solicite a una persona especializada que la repare cuando sea necesario.</li> </ul>
Ruido anormal y gran vibración	<ul style="list-style-type: none"> <li>- Verifique y ajuste la manguera de entrada.</li> <li>- Limpie la manguera de drenaje y solicite a una persona especializada que la repare cuando sea necesario.</li> </ul>
No está satisfecho con la eficiencia del lavado	<ul style="list-style-type: none"> <li>- Seleccione un procedimiento adecuado.</li> <li>- Agregue la cantidad de detergente adecuada de acuerdo con las instrucciones en el paquete de detergente.</li> </ul>
La máquina no responde tras activar los botones	Compruebe si está activa la función "Bloqueo infantil". Presione el botón "Inicio / Pausa" primero y luego presione los otros botones.
El tiempo de ejecución de los programas no se corresponde con el que aparece en el panel	<ul style="list-style-type: none"> <li>- Compruebe si la ropa en el tambor es lo suficientemente dispersa y no agolpada.</li> <li>- Verifique si el agua se drena o entra bien.</li> </ul>
La lavadora se llena de agua mientras drena	<ul style="list-style-type: none"> <li>- Verifique si la altura máxima de la manguera de drenaje es inferior a 65 cm</li> <li>- Verifique si la manguera de drenaje está sumergida.</li> </ul>

## Solución de problemas

























Código de error	Significa	Solución
E1	La lavadora tarda mucho en llenarse	Compruebe si el grifo está abierto Compruebe si la presión del agua es baja. Compruebe si la tubería de entrada está bloqueada.
E2	El procedimiento de drenaje dura más de lo habitual.	Compruebe si la bomba de drenaje está bloqueada Contacte con un técnico si es necesario
E3	El bloqueo de la puerta está averiado	Cierre la puerta otra vez. Compruebe si las prendas se han quedado atrapadas entre el cierre de la puerta. Contacte a un técnico si es necesario.
E4	El agua se desborda	Permita que la máquina drene agua de forma automática para que el nivel de agua sea apto para un programa de lavado. Contacte con un técnico si es necesario.
E5	El motor está averiado	Contacte con un técnico especializado.
E6	El calentador no funciona	Contacte con un técnico especializado.
E7	Hay un fallo en el sensor de temperatura	Contacte con un técnico especializado.
E8	Hardware y software no compatible entre placa principal y placa de inversión de frecuencia	Contacte con un técnico especializado.
E9	Fallo de comunicación	Contacte con un técnico especializado.
E10	Fallo del inverter	Contacte con un técnico especializado.
EP	El programa que está en marcha no coincide con el seleccionado en el panel	Gire el mando al programa que corresponda con el programa que esté en marcha

### Nota:

Consulte el modelo realmente adquirido para la visualización de fallos, ya que los distintos modelos tienen diferentes códigos de fallos.

# APÉNDICE

## ■ Etiqueta de cuidado de la prenda

	Material resistente		Puede plancharse a 100°C max
	Material delicado		No planchar
	La prenda puede lavarse a 90°C		Limpieza en seco con cualquier disolvente
	La prenda puede lavarse a 60°C		Limpieza en seco (no tricloroetileno)
	La prenda puede lavarse a 40°C		Limpieza en seco (ropa delicada)
	La prenda puede lavarse a 30°C		No lavar en seco
	La prenda puede lavarse a mano		Secar en horizontal
	Sólo limpieza en seco		Dejar escurrir
	Puede usarse lejía con agua fría		Secar en cuerda
	No usar lejía		Secadora, temperatura normal
	Puede plancharse a 200°C máx		Secadora, baja temperatura
	Puede plancharse a 150°C max		No secar a máquina

## ■ Advertencias sobre la electricidad

Para evitar incendios, descargas eléctricas y otros accidentes, tenga en cuenta los siguientes recordatorios:

- Sólo se puede utilizar el voltaje indicado en la etiqueta de alimentación. Si no está seguro del voltaje en su casa, póngase en contacto con la oficina local de electricidad.
  - Cuando utilice la función de calefacción, la corriente máxima que circulará por la lavadora alcanzará 10A. Por lo tanto, asegúrese de que las fuentes de alimentación (corriente, voltaje y cable) cumplen los requisitos normales de la lavadora.
  - Proteja bien el cable de alimentación. El cable de alimentación debe estar bien fijado para que no tropiece con personas u otros objetos y se dañe. Preste especial atención a la ubicación del enchufe.
  - No sobrecargue la toma de pared ni alargue el cable.
- La sobrecarga del cableado puede provocar incendios o descargas eléctricas. No extraiga el enchufe con las manos mojadas.
- Para garantizar su seguridad, el enchufe debe insertarse en una toma con toma de tierra. Compruebe y asegúrese de que la toma de corriente está correctamente conectada a tierra.

### ■ Protección del medio ambiente

- La lavadora está fabricada con materiales reciclables. Si decide desechar esta lavadora, tenga en cuenta las normas locales para la eliminación de residuos. Corte el cable de alimentación para que la lavadora no pueda conectarse a la corriente. Retire la puerta para que los animales pequeños y los niños no puedan quedar atrapados dentro de la lavadora.
- No exceda las cantidades de detergente recomendadas en las instrucciones de los fabricantes de detergentes.
- Use productos de eliminación de manchas antes del ciclo de lavado solo cuando sea estrictamente necesario.
- Ahorre agua y electricidad solo lavando cargas completas (la cantidad exacta depende del programa utilizado).
- Correcta eliminación de este producto:



Con base en la norma europea del 2002/96/CE de residuos de aparatos eléctricos y electrónicos (RAEE), los electrodomésticos no pueden ser arrojados en los contenedores municipales habituales; tienen que ser recogidos selectivamente para optimizar la recuperación y reciclado de los componentes y materiales que los constituyan, y reducir el impacto en la salud humana y el medio ambiente. El símbolo del cubo de basura tachado se marca sobre todos los productos para recordar al consumidor la obligación de separarlos para la recogida selectiva. El consumidor debe contactar con la autoridad local o con el vendedor para informarse en relación a la correcta eliminación de su electrodoméstico.

### ▲ NOTA

1. La calificación de eficiencia energética se comprobó según el procedimiento “ECO 40-60”.
2. Escanea el código QR que aparece en la etiqueta energética para obtener más información sobre el producto.
3. Cuando la lavadora dé códigos de error, asegúrese de ponerse en contacto con nuestro equipo de postventa para repararla. No nos haremos responsables de cualquier problema causado por una reparación no autorizada.
4. En caso de que necesite pedir los accesorios, podemos enviar dentro de 15 días hábiles después de la solicitud.
5. Con el fin de mejorar el rendimiento de toda la lavadora, la apariencia y las especificaciones se cambiarán sin previo aviso.
6. La pantalla mostrará “FIN” durante 10 minutos tras finalizar el ciclo.

## Ficha de producto

DUERO80 DUERO80X	Unidad	ECO 40-60			20°C	Algodón 95	Lana /Lã	Express	Intensivo
		100% carga	50% carga	25% carga					
Capacidad nominal	kg	8	4	2	4	8	2	2	8
Duración	h:mm	3:38	2:48	2:20	0:50	2:19	0:44	0:18	2:08
Consumo	kWh/ciclo	0.802	0.386	0.185	0.19	1.61	0.11	0.04	0.84
Agua	L/ciclo	60	44	38	42	69	58	36	49
Max temp	°C	34	28	23	20	76	20	17	50
Humedad restante	%	53.9	53.9	53.9	82	72	78	90	73
Veloc. centrifugado	rpm	1400	1400	1400	600	800	400	800	800

DUERO90	Unidad	ECO 40-60			20°C	Algodón 95	Lana /Lã	Express	Intensivo
		100% carga	50% carga	25% carga					
Capacidad nominal	kg	9	4.5	2.5	4.5	9	2	2	9
Duración	h:mm	3:48	2:54	2:54	0:50	2:19	0:44	0:18	2:08
Consumo	kWh/ciclo	0.835	0.505	0.198	0.2	1.83	0.11	0.04	0.93
Agua	L/ciclo	64	46	37	43	73	60	40	53
Max temp	°C	34	30	24	20	76	20	17	50
Humedad restante	%	53.9	53.9	53.9	80	70	76	90	72
Veloc. centrifugado	rpm	1400	1400	1400	600	800	400	800	800

# Ficha de producto

**JOHNSON**

DIRECCIÓN: Pol. Industrial San Carlos, Camino de la Sierra S/N, Parcela 11. 03370 Redován- Alicante

ESPAÑA

MODELO: **DUERO80 / DUERO80X**

Parámetro	Valor	Parámetro	Valor	
Capacidad nominal en kg (a)	8.0	Dimensiones en cm	Alto	85
			Ancho	60
			Fondo	52
EEI <sub>w</sub> (°)	52.0	Clase de eficiencia energética (a)	A	
Índice de eficiencia de lavado (a)	1.031	Efectividad de aclarado (g/kg) (a)	5.0	
Consumo energético en kWh por ciclo, basado en el programa ECO 40-60. El consumo energético real dependerá de cómo se use el aparato	0.473	Consumo de agua en litros por ciclo, basado en el programa ECO 40-60. El consumo de agua real dependerá de cómo se use el aparato	48	
Temperatura máxima dentro de la ropa tratada (a) (°C)	Capacidad nominal	34	Contenido de humedad restante (a) (%)	53.90
	Media	28		
	Un cuarto	23		
Velocidad centrifugado (a) (rpm)	Capacidad nominal	1400	Eficiencia energética de centrifugado (a)	B
	Media	1400		
	Un cuarto	1400		
Duración del programa (a) (h:min)	Capacidad nominal	3:38	Tipo	Libre instalación
	Media	2:48		
	Un cuarto	2:20		
Emisiones acústicas aerotransportadas en la fase de centrifugado (a) (dB (A) re 1 pW)	76	Clase de emisiones acústicas aerotransportadas en la fase de centrifugado	B	
Modo apagado (W)	0.50	Modo en espera (W)	NA	
Inicio diferido (W) si es aplicable	4.00	Modo en espera en red (W) si es aplicable	NA	

**Duración mínima de la garantía ofrecida por el proveedor (b): 3 años**

Este aparato ha sido diseñado para liberar iones durante el ciclo de lavado

NO

## Información adicional

Web donde se puede encontrar la información del punto 9 del Anexo II de la norma UE 2019/2023: [www.ponjohnsonentuvidea.es](http://www.ponjohnsonentuvidea.es)

(a) Para el programa ECO 40-60

(b) Cualquier cambio en estos puntos no debe ser considerado relevante para los propósitos del párrafo 4 del artículo 4 de la norma UE 2017/1369

(c) Si la base de datos automáticamente genera contenido definitivo en esta celda el proveedor no debe introducir ese dato

# Ficha de producto

PARÁMETRO	UNIDAD	VALOR
Capacidad nominal para el programa ECO 40-60 a intervalos de 0,5kg (c)	kg	8.0
Consumo de energía del programa ECO 40-60 a capacidad nominal ( $E_{W,completo}$ )	kWh/ciclo	0.802
Consumo de energía del programa ECO 40-60 a la mitad de la capacidad nominal ( $E_{W,1/2}$ )	kWh/ciclo	0.386
Consumo de energía del programa ECO 40-60 a un cuarto de la capacidad nominal ( $E_{W,1/4}$ )	kWh/ciclo	0.185
Consumo energético ponderado del programa ECO 40-60 ( $E_w$ )	kWh/ciclo	0.473
Consumo de energía estándar del programa ECO 40-60 (SCE $w$ )	kWh/ciclo	0.909
Índice de eficiencia energética (IEE $w$ )	—	52.0
Consumo de agua del programa ECO 40-60 a capacidad nominal ( $W_{W,completo}$ )	L/ciclo	60.0
Consumo de agua del programa ECO 40-60 a la mitad de la capacidad nominal ( $W_{W,1/2}$ )	L/ciclo	44.0
Consumo de agua del programa ECO 40-60 a un cuarto de la capacidad nominal ( $W_{W,1/4}$ )	L/ciclo	38.0
Consumo de agua ponderado ( $W_w$ )	L/ciclo	48
Índice de eficiencia de lavado del programa ECO 40-60 a la capacidad nominal ( $l_w$ )	—	1.031
Índice de eficiencia de lavado del programa ECO 40-60 a la mitad de la capacidad nominal ( $l_w$ )	—	1.031
Índice de eficiencia de lavado del programa ECO 40-60 a un cuarto de la capacidad nominal ( $l_w$ )	—	1.031
Efectividad de enjuague del programa ECO 40-60 a la capacidad nominal ( $l_R$ )	g/kg	5.0
Efectividad de enjuague del programa ECO 40-60 a la mitad de la capacidad nominal ( $l_R$ )	g/kg	5.0
Efectividad de enjuague del programa ECO 40-60 a un cuarto de la capacidad nominal ( $l_R$ )	g/kg	5.0
Duración del programa ECO 40-60 a la capacidad nominal ( $t_w$ )	h:min	3:38
Duración del programa ECO 40-60 a la mitad de la capacidad nominal ( $t_w$ )	h:min	2:48
Duración del programa ECO 40-60 a un cuarto de la capacidad nominal ( $t_w$ )	h:min	2:20
Temperatura alcanzada durante un mínimo de 5 minutos dentro de la carga durante el programa ECO 40-60 a la capacidad nominal (T)	°C	34
Temperatura alcanzada durante un mínimo de 5 minutos dentro de la carga durante el programa ECO 40-60 a la mitad de la capacidad nominal (T)	°C	28
Temperatura alcanzada durante un mínimo de 5 minutos dentro de la carga durante el programa ECO 40-60 a un cuarto de la capacidad nominal (T)	°C	23
Velocidad de centrifugado en la fase de centrifugado del programa ECO 40-60 a la capacidad nominal (S)	rpm	1400
Velocidad de centrifugado en la fase de centrifugado del programa ECO 40-60 a la mitad de la capacidad nominal (S)	rpm	1400
Velocidad de centrifugado en la fase de centrifugado del programa ECO 40-60 a un cuarto de la capacidad nominal (S)	rpm	1400
Cantidad de humedad residual para el programa ECO 40-60 a la capacidad nominal ( $D_{completo}$ )	%	53.9
Emisiones de ruido acústico aéreo durante el programa ECO 40-60 (fase de centrifugado)	dB(A) re 1 pW	76
Consumo de energía en modo apagado ( $P_o$ )	W	0.50
Consumo de energía en modo en espera ( $P_{sm}$ )	w	N/A
Modo en espera incluye visualización de la información:	—	NO
Consumo de energía en "modo de espera" ( $P_{sm}$ ) en condiciones de espera en red (si corresponde)	w	N/A
Consumo de energía en "Inicio diferido" ( $P_{ds}$ ) (si corresponde)	w	4.00



# Ficha de producto

**JOHNSON**

DIRECCIÓN: Pol. Industrial San Carlos, Camino de la Sierra S/N, Parcela 11. 03370 Redován- Alicante

ESPAÑA

MODELO: **DUERO90**

Parámetro	Valor	Parámetro	Valor	
Capacidad nominal en kg (a)	9.0	Dimensiones en cm	Alto	85
			Ancho	60
			Fondo	56
EEI <sub>W</sub> (°)	51.9	Clase de eficiencia energética (a)	A	
Índice de eficiencia de lavado (a)	1.031	Efectividad de aclarado (g/kg) (a)	5.0	
Consumo energético en kWh por ciclo, basado en el programa ECO 40-60. El consumo energético real dependerá de cómo se use el aparato	0.494	Consumo de agua en litros por ciclo, basado en el programa ECO 40-60. El consumo de agua real dependerá de cómo se use el aparato	49	
Temperatura máxima dentro de la ropa tratada (a) (°C)	Capacidad nominal	34	Contenido de humedad restante (a) (%)	53.90
	Media	30		
	Un cuarto	24		
Velocidad centrifugado (a) (rpm)	Capacidad nominal	1400	Eficiencia energética de centrifugado (a)	B
	Media	1400		
	Un cuarto	1400		
Duración del programa (a) (h:min)	Capacidad nominal	3:48	Tipo	Libre instalación
	Media	2:54		
	Un cuarto	2:54		
Emissiones acústicas aerotransportadas en la fase de centrifugado (a) (dB (A) re 1 pW)	76	Clase de emisiones acústicas aerotransportadas en la fase de centrifugado	B	
Modo apagado (W)	0.50	Modo en espera (W)	NA	
Inicio diferido (W) si es aplicable	4.00	Modo en espera en red (W) si es aplicable	NA	

**Duración mínima de la garantía ofrecida por el proveedor (b): 3 años**

Este aparato ha sido diseñado para liberar iones durante el ciclo de lavado

NO

## Información adicional

Web donde se puede encontrar la información del punto 9 del Anexo II de la norma UE 2019/2023: [www.ponjohnsonentuvidea.es](http://www.ponjohnsonentuvidea.es)

(a) Para el programa ECO 40-60

(b) Cualquier cambio en estos puntos no debe ser considerado relevante para los propósitos del párrafo 4 del artículo 4 de la norma UE 2017/1369

(c) Si la base de datos automáticamente genera contenido definitivo en esta celda el proveedor no debe introducir ese dato

# Ficha de producto

PARÁMETRO	UNIDAD	VALOR
Capacidad nominal para el programa ECO 40-60 a intervalos de 0,5kg (c)	kg	9.0
Consumo de energía del programa ECO 40-60 a capacidad nominal ( $E_{W, completo}$ )	kWh/ciclo	0.835
Consumo de energía del programa ECO 40-60 a la mitad de la capacidad nominal ( $E_{W, 1/2}$ )	kWh/ciclo	0.505
Consumo de energía del programa ECO 40-60 a un cuarto de la capacidad nominal ( $E_{W, 1/4}$ )	kWh/ciclo	0.198
Consumo energético ponderado del programa ECO 40-60 ( $E_w$ )	kWh/ciclo	0.494
Consumo de energía estándar del programa ECO 40-60 (SCE $w$ )	kWh/ciclo	0.951
Índice de eficiencia energética (IEE $w$ )	—	51.9
Consumo de agua del programa ECO 40-60 a capacidad nominal ( $W_{W, completo}$ )	L/ciclo	64.0
Consumo de agua del programa ECO 40-60 a la mitad de la capacidad nominal ( $W_{W, 1/2}$ )	L/ciclo	46.0
Consumo de agua del programa ECO 40-60 a un cuarto de la capacidad nominal ( $W_{W, 1/4}$ )	L/ciclo	37.0
Consumo de agua ponderado ( $W_w$ )	L/ciclo	49
Índice de eficiencia de lavado del programa ECO 40-60 a la capacidad nominal ( $l_w$ )	—	1.031
Índice de eficiencia de lavado del programa ECO 40-60 a la mitad de la capacidad nominal ( $l_w$ )	—	1.031
Índice de eficiencia de lavado del programa ECO 40-60 a un cuarto de la capacidad nominal ( $l_w$ )	—	1.031
Efectividad de enjuague del programa ECO 40-60 a la capacidad nominal ( $l_R$ )	g/kg	5.0
Efectividad de enjuague del programa ECO 40-60 a la mitad de la capacidad nominal ( $l_R$ )	g/kg	5.0
Efectividad de enjuague del programa ECO 40-60 a un cuarto de la capacidad nominal ( $l_R$ )	g/kg	5.0
Duración del programa ECO 40-60 a la capacidad nominal ( $t_w$ )	h:min	3:48
Duración del programa ECO 40-60 a la mitad de la capacidad nominal ( $t_w$ )	h:min	2:54
Duración del programa ECO 40-60 a un cuarto de la capacidad nominal ( $t_w$ )	h:min	2:54
Temperatura alcanzada durante un mínimo de 5 minutos dentro de la carga durante el programa ECO 40-60 a la capacidad nominal (T)	°C	34
Temperatura alcanzada durante un mínimo de 5 minutos dentro de la carga durante el programa ECO 40-60 a la mitad de la capacidad nominal (T)	°C	30
Temperatura alcanzada durante un mínimo de 5 minutos dentro de la carga durante el programa ECO 40-60 a un cuarto de la capacidad nominal (T)	°C	24
Velocidad de centrifugado en la fase de centrifugado del programa ECO 40-60 a la capacidad nominal (S)	rpm	1400
Velocidad de centrifugado en la fase de centrifugado del programa ECO 40-60 a la mitad de la capacidad nominal (S)	rpm	1400
Velocidad de centrifugado en la fase de centrifugado del programa ECO 40-60 a un cuarto de la capacidad nominal (S)	rpm	1400
Cantidad de humedad residual para el programa ECO 40-60 a la capacidad nominal ( $D_{completo}$ )	%	53.9
Emisiones de ruido acústico aéreo durante el programa ECO 40-60 (fase de centrifugado)	dB(A) re 1 pW	76
Consumo de energía en modo apagado ( $P_o$ )	W	0.50
Consumo de energía en modo en espera ( $P_{sm}$ )	w	N/A
Modo en espera incluye visualización de la información:	—	NO
Consumo de energía en "modo de espera" ( $P_{sm}$ ) en condiciones de espera en red (si corresponde)	w	N/A
Consumo de energía en "Inicio diferido" ( $P_{ds}$ ) (si corresponde)	w	4.00

## CONDICIONES DE LA GARANTÍA

Este aparato tiene una garantía de reparación de tres años, a partir de la fecha de venta, contra todo defecto de funcionamiento proveniente de la fabricación, incluyendo mano de obra y piezas de recambio. Para justificar la fecha de compra será obligatorio presentar la factura o ticket de compra. Las condiciones de esta garantía se aplican únicamente a España y Portugal. Si ha adquirido este producto en otro país, consulte con su distribuidor las condiciones aplicables.

### EXCLUSIONES DE LA GARANTÍA

1. Mandos a distancia, gomas de admisión de desagüe, atranques y juntas de puertas, burletes.
2. Daños en esmaltes, pinturas, niquelados, cromados, oxidaciones u otro tipo de piezas o componentes estéticos que no afecten al funcionamiento interno del aparato.
3. Daños en piezas de desgaste por uso, corrosión u oxidación, ya sea causada por el uso normal del aparato o deterioro acelerado por circunstancias ambientales o climáticas no propicias. No aptos para uso en exterior.
4. Daños en piezas frágiles de cristal, cristal vitrocerámico, plásticos, manetas, cestillos, puertas o bombillas cuando su fallo o rotura no sea atribuible a un defecto de fabricación.
5. Averías producidas por causas fortuitas o siniestros de fuerza mayor, o como consecuencia de un uso anormal, negligente o inadecuado del aparato.
6. Responsabilidades civiles de cualquier naturaleza.
7. Daños consecuenciales al aparato siempre que estos no hayan sido provocados por una avería interna de funcionamiento.
8. Mantenimientos o conservación del aparato: revisiones periódicas, ajustes y engrases.
9. Las averías que pueden sufrir los accesorios y complementos, adaptadores, cables externos, bolsas, recambios sueltos de todo tipo, lámparas, así como cualquier pieza considerada consumible por el fabricante.
10. Averías causadas por una instalación incorrecta o no legal, ventilación inadecuada, falta de toma de tierra en la vivienda, alteraciones de corriente, modificaciones inapropiadas o utilización de piezas de recambio no originales.
11. Electrodomésticos que se utilicen en aplicaciones industriales o para fines comerciales.
12. Electrodomésticos con número de serie ilegible o alterado.
13. Defectos o averías producidas como consecuencia de arreglos, reparaciones, modificaciones, o desarme de la instalación del aparato por el usuario o por un técnico no autorizado por el fabricante, o como resultado del incumplimiento manifiesto de las instrucciones de uso y mantenimiento del fabricante.
14. Durante el periodo de garantía es imprescindible conservar todos los manuales junto con el equipo. Si el equipo se vende, dona o regala, se debe entregar el manual y todos los documentos relacionados al nuevo usuario. Si alguno de estos se perdiera, no podrá ser reclamada su reposición.
15. Las averías que tengan su origen o sean consecuencia directa o indirecta de: contacto con líquidos, productos químicos y otras sustancias, así como de condiciones derivadas del clima o el entorno: terremotos, incendios, inundaciones, calor excesivo o cualquier otra fuerza externa, como insectos, roedores y otros animales que puedan tener acceso al interior de la máquina o sus puntos de conexión.
16. Daños derivados de terrorismo, motín, alboroto o tumulto popular, manifestaciones y huelgas legales o ilegales; hechos de actuaciones de las Fuerzas Armadas o de los Cuerpos de Seguridad del Estado en tiempos de paz; conflictos armados y actos de guerra (declarada o no); reacción o radiación nuclear o contaminación radiactiva; vicio o defecto propio de los bienes; hechos calificados por el Gobierno de la Nación como de "catástrofe o calamidad nacional".

**El diseño y las especificaciones están sujetos a cambios sin previo aviso para la mejora del producto.**



[www.ponjohnsonentuvida.es](http://www.ponjohnsonentuvida.es)

# Contents

Products Specification.....	1
Safety Precaution.....	3
Important Hints.....	5
Overview of Washing Machine.....	6
Install Washing Machine.....	7
Operate Washing Machine.....	10
Maintenance.....	20
Troubleshooting.....	23
Appendix.....	25
Products Fiche.....	27

\_\_\_\_\_  
*Model number*

\_\_\_\_\_  
*Serial number*

\_\_\_\_\_  
*Date of purchase*

# Products Specification

Parameter/Capacity	Inverter Motor Series
	8kg
Model	DUER080 DUER080X
Voltage	220-240V~/50Hz
Rated Power	1900W
Water Pressure	0.05-0.8MPa
Outer Dimension (W*D*H)cm	60*52*85

## Products Specification

<b>Parameter/Capacity</b>	Inverter Motor Series
	9kg
<b>Model</b>	DUERO90
<b>Voltage</b>	220-240V~/50Hz
<b>Rated Power</b>	1900W
<b>Water Pressure</b>	0.05-0.8MPa
<b>Outer Dimension (W*D*H)cm</b>	60*56*85

### **NOTE:**

1. All the pictures in the manual are used for schematic only. It may be different from the machine you buy.
2. The actual function and the data in kind prevail.

# A. WARNING

To reduce the risk of fire, electric shock, or injury to persons when using your appliance, follow basic precautions, including the following:

- If the power cord is damaged, it must be replaced by the manufacturer, service agent or similarly qualified persons in order to avoid the hazard.
- The new hose-sets supplied with the washer are to be used and that old hose-sets should not be reused.
- This appliance is not intended for use by persons (including children) with reduced physical, sensory or mental capabilities, or lack of experience and knowledge, unless they have been given supervision or instruction concerning use of the appliance by a person responsible for their safety. Children should be supervised to ensure that they do not play with the appliance. (This warning is not for EUROPEAN market)
- This appliance can be used by children aged from 8 years and above and persons with reduced physical, sensory or mental capabilities or lack of experience and knowledge if they have been given supervision or instruction concerning use of the appliance in a safe way and understand the hazards involved. Children shall not play with the appliance. Cleaning and user maintenance shall not be made by children without supervision. (This warning is for EUROPEAN market)
- Carpet does not obstruct the opening for washing machine with ventilation openings in the base.
- Children of less than 3 years should be kept away unless continuously supervised.
- This appliance is intended to be used in household and similar applications such as:
  - staff kitchen areas in shops, offices and other working environments;
  - farm houses
  - by clients in hotels, motels and other residential type environments;
  - bed and breakfast type environments;
  - areas for communal use in blocks of flats or launderettes.
- Take care that power voltage and frequency shall be identical to those of washing machine.
- To ensure your safety, power cord plug must be inserted into an earthed socket. Check carefully and make sure that your socket is proper and earthed reliably.
- Do not use any socket with rated current less than that of washing machine.
- Do not operate your washer when parts are missing or broken.
- Never pull out power plug with wet hands.

## ***Safety precaution***

- Replace immediately worn power cord, loose plugs/power sockets.
- Unplug your washer before cleaning or making any repair. Please check whether the water inside the drum has been drained before opening the door. Please do not open the door if there is any water visible.
- Glass door may be very hot during the operation. Keep kids and pets far away from the washer during the operation.
- Make sure that the water and electrical device must be connected by a qualified technician in accordance with the manufacturer's instruction and local safety regulations.
- Before operating this machine, all packages and transit bolts must be removed. Otherwise, the washing machine may be seriously damaged while washing the clothes.
- Flammable and explosive or toxic solvents are forbidden. Gasoline and alcohol etc. shall not be used as detergents. Please only select the detergents suitable for machine washing.
- Be careful of scalding while the washer is draining hot washing water.
- Never unplug your washer by pulling on the supply cord. Always grasp the plug firmly and pull straight out from the outlet.
- If your old appliance is not being used anymore, we recommend that you remove the door and cut off the supply cord.
- Packing materials may be dangerous to the kids. Please keep all packing materials (plastic bags, foams etc) far away from the kids.
- Do not climb up and sit on top cover of the machine.
- Pets and kids may climb into the machine. Check the machine before every operation.
- Do not lean against the door of the washer.



## ***Important Hints***

- The household washing machine isn't intended to be built-in.
- This washing machine is for indoor using only.
- Make sure that all pockets are empty. Sharp and rigid items such as coin, brooch, nail, screw or stone etc. may cause serious damages to the washer.
- Please remember to disconnect water and power supply immediately after the clothes are washed.
- The washing machine shall not be installed in bath room or very wet rooms as well as in the rooms with explosive or caustic gases.
- Before washing the clothes at first time, the washing machine shall be operated in one round of the whole procedures without the clothes inside.
- Do not repair or replace any part of the washer unless you have been specifically recommended in the user-repair instructions and you have the knowledge and skills to make it.
- It is forbidden to wash carpets and bras inset with steel wire.
- Never refill water by hand during washing.
- After the program is completed, please wait for two minutes to open the door.
- When handing the machine, the accumulated water shall be drained out of the machine firstly. Handle the machine carefully. Never hold each protruded part on the machine while lifting. Machine door cannot be used as the handle during the conveyance.
- The washing machine with single inlet valve only can be connected to the cold water supply. The washing machine with double inlet valves can be connected to the hot water and cold water supply.

## Overview of Washing Machine

# SAVE THESE INSTRUCTIONS

THE MACHINE IS HOUSEHOLD USE ONLY

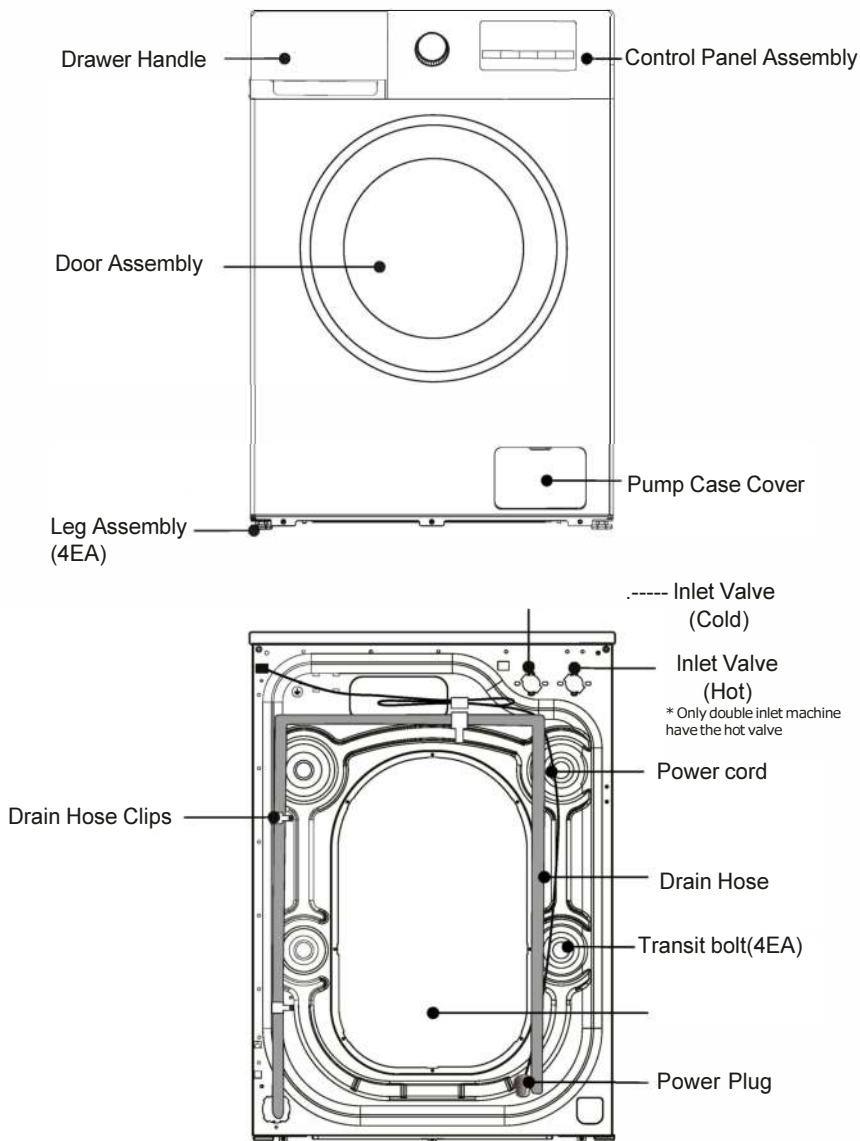

# Install Washing Machine

## NOTE

We recommend that your new washer should be installed by a qualified appliance technician. If you feel that you have the skills to install the washer, please read the installation instructions carefully before installing.

### ■ Tools needed





You may need to have the following tools to help you in the installation of your washer:

- Scissors
- Pliers
- Standard Screwdriver
- Gloves
- Spanner

### ■ Unpacking the washing machine

Unpacking your washing machine and check if there is any damage during the transportation. Also make sure that all the items (as shown below) in the attached bag are received. If there is any damage to the washing machine during the transportation, or any item is missing or damaged, please contact the local dealer immediately.

**\*If washing machine is not double inlet, the machine does not have the hot inlet hose.**

Inlet Hose (Connect to cold water supply)	Hot Inlet Hose (Connect to Hot water supply)	Hole Cover (4EA) (Used to plug transit bolt holes)	Drain Hose Support Bracket (Used to loop the end of drain hose)	Spanner (1. Used to adjust the bottom of the machine, 2. Remove the transport bolt on the back of the machine)
				

### ■ Select the location

Before installing the washer, the location characterized as follows shall be selected:

- Rigid, dry, and level surface (if not level, please make it level with reference to the following figure "Adjustable Leg").
- Avoid direct sun light.
- Sufficient ventilation.
- The ambient temperature shall be between 0-40°C.
- The ambient humidity shall be below 95% (When the temperature is 25°C).
- Keep far away from the heat resources such as coal or gas. Make sure that the washer will not stand on power cord. Do not install the washer on the carpet floor.

# Install Washing Machine

## ■ Remove transit bolts

Before using this washing machine, transit bolts must be removed from the backside of this machine. Please take the following steps to remove the bolts:

⚠ Keep the transit bolts properly for further use.

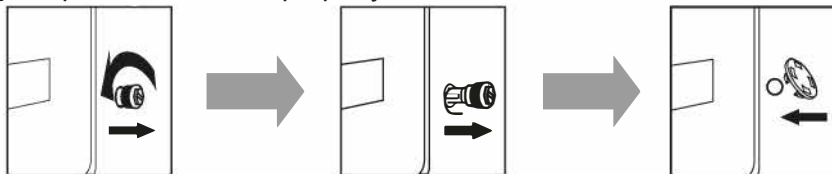

1. Loosen the four transit bolts with a spanner
2. Take each bolt head and pull it through the wide part of the hole. Repeat for each bolt.
3. Fill the holes with the supplied plastic covers.

## ■ Level the washing machine

Install or place the washing machine under the environmental temperature of not less than 0°C but not outdoors, for it may damage the programming controller.

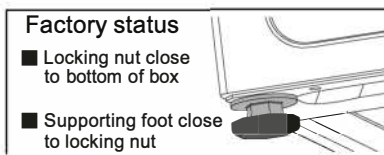
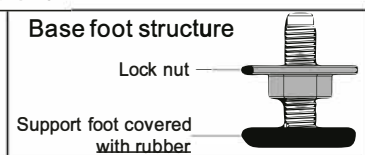

⚠ **Note:** In order to facilitate installation, the factory status of the foot may not be all locked, please be sure to lock all four feet before adjusting the level

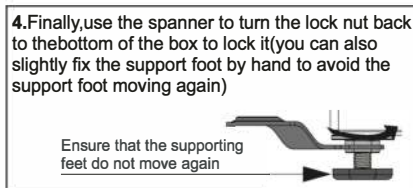
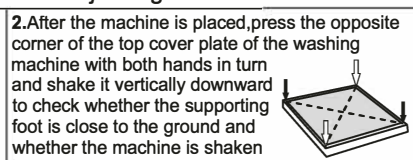
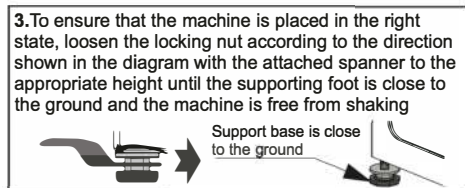
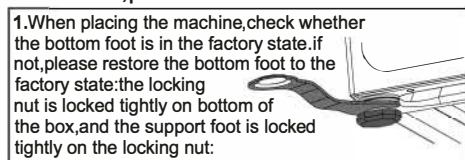

## ⚠ CAUTION

1. The machine must be perfectly leveled and stabilized when the four supporting feet are close to the ground. Lower the feet as much as possible on the basis that the machine is leveled.
2. Improper leveling adjustment may cause loud noise, machine vibrating, machine displacement and other abnormal phenomena.
3. Air-vent is designed on the bottom of the machine (prevent blockage). Install the washing machine on solid, smooth and skid-proof ground. Do not place the washing machine on soft blanket or wooden floor, or various desktops and stands, in case of unnecessary injury.

## ■ Connect the inlet hose

1. Connect the inlet hose to tap and fasten it anticlockwise.

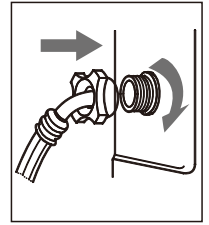
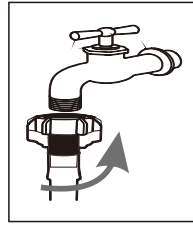

2. Connect the other end of the inlet hose to the inlet valve at the backside of the washing machine and fasten the hose tightly clockwise.

when there is a inlet at the back of the machine, it must be connected to a cold water supply. If there are two inlet valve, one is connected to a cold water supply and the other is connected to a hot water supply. Follow the indication of the picture below to complete the connection.

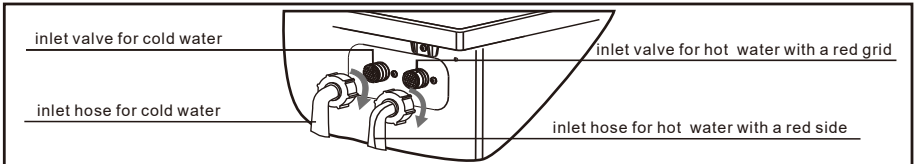

### ⚠ NOTE

- If there is any leakage with hose after the connection, then repeat the steps to connect inlet hose.
- Do not bend the hose.
- Check for inlet hose connection carefully before using the washer each time.

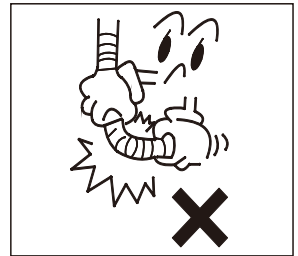

## ■ Connect the drain hose

- The drain hose shall be placed at a height of 65-100cm above the floor, otherwise, it can cause poor drainage
- You can use the supplied drain hose support bracket to loop the drain hose down into the wall, standpipe or laundry tub.
- Take care to ensure all hose connections are tight.

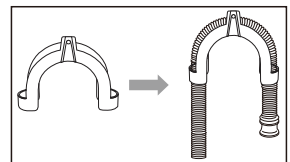

### ⚠ NOTE

- The end of the drain hose cannot be immersed in water for the washer to work properly.

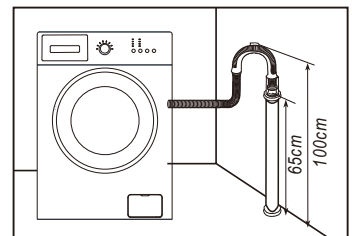

## ■ Connect the power

- As the maximum current through the unit is 10A when you are using its heating function, please make sure the power supply system (current, power voltage and wire) at your home can meet the normal loading requirements of the electrical appliances.
- Please connect the power to a socket which is correctly installed and properly earthed.
- Make sure the power voltage at your plate is same to that in the machine's rated voltage.
- Power plug must match the socket.
- Do not use multi-purpose plug or socket as extension cord.
- Do not connect and pull out plug with wet hands.
- When pulling out the plug, hold the plug tightly and then pull it out. Do not pull power cord forcibly.
- If power cord is damaged or has any sign of being broken, special power cord must be selected or purchased from its manufacturer or service center for replacement.

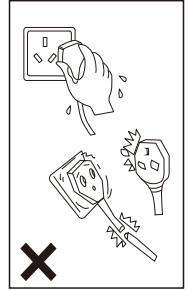

### WARNING

1. This machine must be earthed properly. If there is any short circuit, earthing can reduce the danger of electrical shock.
2. Washing machine shall be operated in a circuit separate from other electrical appliances. Otherwise, power protector may be tripped or fuse may be burned out.

## *Operate Washing Machine*

### NOTE

#### **Ensure the machine is installed properly before use.**

Before washing clothes for the first time, you must run a complete cycle without clothes. To do this:

1. Connect power source and water.
2. Put a little detergent (about 10g) into the drawer and close it.
3. Press the On/Off button.
4. Turn the knob to the "Algodón/Algodão".
5. Press the Inicio/Pausa button.

\*This will remove any water from the manufacturer's test run remaining in the machine.

# Operate Washing Machine

## ■ Sort clothes

Please read this recommendation carefully to avoid the troubles of washing machine and damages of clothes.

1. Do not put clothes over load the rated capacity.
2. Sort the laundry by colour and by care label. Most garments have a textile care label in the collar or side seam.
3. Make sure all the pockets are empty, Foreign objects (e.g. nails, coins, paper clips, etc.) can cause damage to garments and components in the machine.
4. Close any zips, fasten hooks etc. before washing.
5. For clothes to be washed, they should be sorted according to color. Dark clothes should not be washed with light clothes especially.
6. Badly soiled areas, stains etc. should be pre-treated with liquid detergent, stain removers etc.
7. Turn over the clothes which pill easily and is with woolen surface before putting them into the machine.

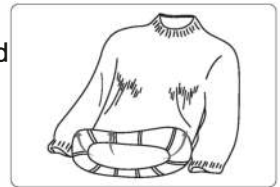

**▲ NOTE:** Make sure that no clothes is caught between the door and the seal.

## ■ Put detergent

- Pull out the detergent drawer.
- Add detergent for prewash into compartment I. Used only for prewash programs. (option1: detergent that is solid; option2: detergent that is liquid.)
- Add detergent for main wash into compartment II. (option1: detergent that is solid; option 2: detergent that is liquid.)
- Add fabric softener into compartment .
- Please choose suitable type of detergent for the various washing temperature to get the best washing effect with less water and energy consumption.
- The amount of detergent/softener used should be added only once at a time. Please refer to the manufacturer's instructions for the dosage of detergent/softener.
- Excessive detergent will produce a lot of foam, easy to overflow, and will affect its dissolution, resulting in rinsing difficulties.

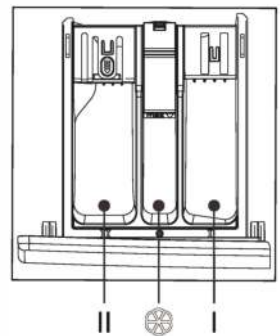

## Operate Washing Machine

### Detergent Release(automatically release)

#### Use Liquid Detergent (Automatically)

You could add liquid detergent in box ① before washing. During operation, washing machine would add liquid detergent automatically according to the weight. It can achieve manually add once, smartly, accurately and automatically add for several times.

#### Use Washing powder or Softener(Manually)

If you would like use washing powder or softener, please push the button to close automatically add function. (The LED indicator will now be OFF) Choose non-foaming or low-foaming detergent, which are suitable for front loading washing machines.

Everytime put once washing machine quantity, which could refer to manual.

Over-loading washing powder could generate a lot of bubbles. It causes difficulties for washing because of the influence of powder's dissolution.

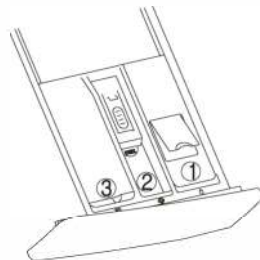

- ① liquid detergent box:  
liquid detergent
- ② softener box: liquid softener
- ③ washing powder box:  
powder or liquid detergent

### NOTE

1. At the first time using liquid detergent and automatically release function, please operation "Express" program to washing tube and drum.
2. It is normal that a few liquid detergent flow into down-water box when pulling liquid detergent box. Please avoid pull the box frequently to decrease the cost of liquid detergent.
3. The quantity of softener please refer to manual. Over-loading softener would destroy artificial fiber.
4. Liquid level do not over the MAX of Distributor box.
5. Please dilute the thick softener or bleach first and then release in distributor box.



# Operate Washing Machine

## ■ Washing steps

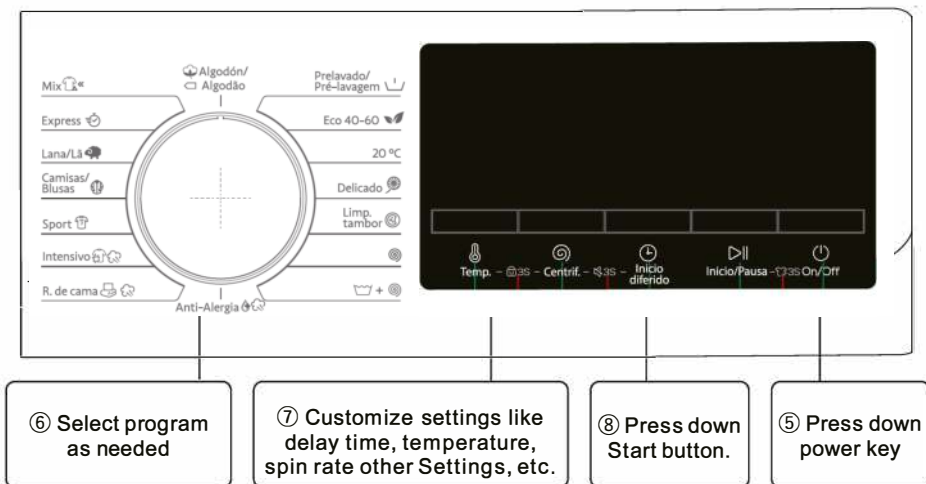
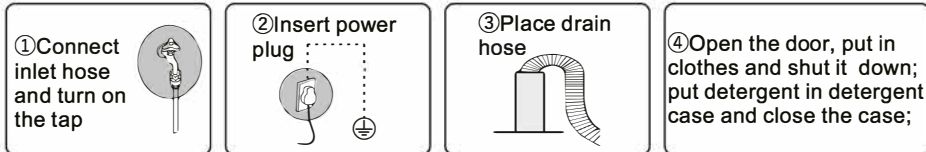

⑥ Select program as needed

⑦ Customize settings like delay time, temperature, spin rate other Settings, etc.

⑧ Press down Start button.

⑤ Press down power key





- Press Power **On/Off** to turn on the washing machine.
  - Turn the Cycle Selector to select a cycle.
  - Change the cycle settings (Temperature and Speed, etc.) as necessary.
  - Set Time Delay if you want to finish the wash cycle at the desired time.
  - Press **Inicio/Pausa**.
- To change the cycle during operation
- Press **Inicio/Pausa** to stop operation.
  - Select a different cycle.
  - Press **Inicio/Pausa** again to start the new cycle.

# Operate Washing Machine

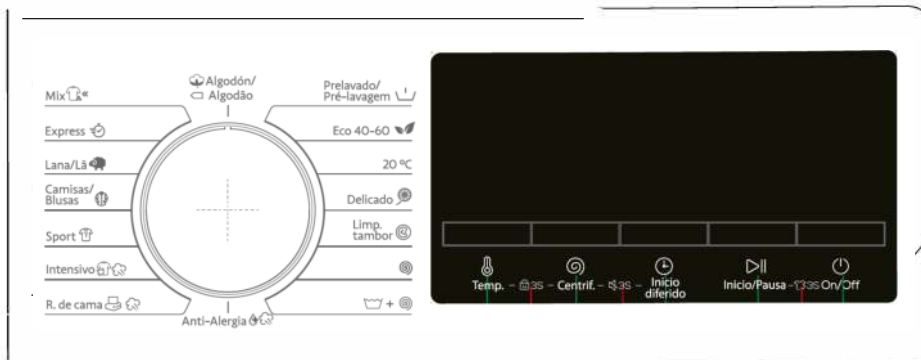
## ■ Control panel

\* The following illustration is a simple example of the model control panel. The illustration is for reference only. Please refer to the actual effect.



01 Cycle Selector	Turn the dial to select a cycle.
02 Display	The display shows current cycle information and estimated time remaining, or an information code when a problem occurs.
03 Temp. 	Press to change the water temperature for the current cycle. Available temperature range depends on the cycle. The selected temperature will be displayed on the display.
04 Centrif. 	Press to change the spinning speed for the current cycle. Available spin speed depends on the cycle. The selected spin speed will be displayed on the display.
05 Inicio diferido 	Press Delay repeatedly to cycle through the available Delay options (from 3 to 24 hours in one hour increments).
06 Inicio/Pausa 	Press to Start/Pause operation. Press the button once to start a cycle. To pause operation, press the button again. You may change the cycle settings and options. To resume paused operation, press the button again.
07 On/Off 	Press to turn On/Off the washing machine. If you turn on the washing machine and do not use it for 10 minutes, it will turn off automatically.

# Operate Washing Machine

## Delay

You can set the washing machine to finish your wash automatically at a later time, choosing a delay of between 3 to 24 hours (in 1 hour increments). The hour displayed indicated the time the wash will finish.

1. Select a cycle. Then change the cycle settings if necessary.
2. Press **Inicio diferido** repeatedly until a desired end time is set.
3. Press **▷|| Inicio/Pausa**.

The corresponding indicator turns on with the clock running.

4. To cancel the **Delay**, restart the washing machine by pressing **⏻ On/Off**.

### Real-life case

You want to finish a two-hour course 3 hours later from now. For this, you add the Delay option to the current cycle with the 3-hour setting, and press **▷|| Inicio/Pausa** at 2:00 p.m. The washing machine starts operating at 3:00 p.m., and ends at 5:00 p.m.

## Steam VAPCARE

If this icon is always bright, it means the VAPCARE function is enabled.

Due to the different configuration of models, some models do not have this configuration, please refer to the actual model.

## Child Lock

To prevent accidents by children, Child Lock locks all buttons except for **⏻ On/Off**.

- To activate or deactivate the Child Lock function, press and hold **Temp.** and **Centrif.** simultaneously for 3 seconds.

When Child Lock is activated, the indicator  lights up.

## Alarm Off

You can turn on or off the sound of the cycle selector and all buttons.

- To turn on or off the sound, press and hold **Centrif.** and **Inicio diferido** simultaneously for 3 seconds. When the sound is off, the  indicator lights up.

## Door Lock

When the door is not closed or locked normally, the icon is not bright; Lock the door correctly, the icon is always bright.

## Reload

Long press the **▷|| Inicio/Pausa** button for 3 seconds. After the lock is unlocked, the function of adding clothes in the middle can be started.

# Operate Washing Machine

## ■ Programe

**Mix:** For mixed load consisting of cotton and synthetic.

**Express:** For lightly soiled garments in less than 2.0 kg that you want to wash quickly.

**Lana/Lã:** The wool course features gentle cradling and soaking to protect the wool fibres from shrinkage/distortion.

A neutral detergent is recommended.

**Camisas/Blusas:** You can select this procedure to wash shirts made of cotton, linen, synthetic fibers or blended fabrics.

**Sport:** This procedure is applicable to the cleaning of sportswear.

**Intensivo:** For heavily soiled items. The operation time is longer than other cycles.

**R. de cama:** This procedure is suitable for washing heavier clothes. Jeans, bedding, etc.

**Anti-Alergia:** Featuring a high-temperature wash and extra rinses to help remove the remaining detergent effectively.

☐ **Algodón/Algodão:** For cottons, bed linens, table linens, underwear, towels, or shirts. The washing time and the rinse count are automatically adjusted according to the load.

**+ Prelavado/Pré-lavagem:** Add a preliminary washing process before starting the Cotton cycle.

**ECO 40-60:** For cleaning normally soiled cotton items which are declared to be washable at 40 °C or 60 °C, together in the same cycle. This cycle is used to assess the compliance with the EU Ecodesign legislation. This cycle is set as a default.

**20°C:** New European standard special procedures, used for washing some gentle clothes, the temperature can only choose 20°C, protective clothing.

# Operate Washing Machine

**Delicado:** For sheer fabrics, bras, lingerie (silk), and other handwash-only fabrics. For best performance, use liquid detergent.

**Limp. tambor:** Cleans the drum by removing dirt and bacteria from it. Make sure the drum is empty. Do not use any cleaning agents for cleaning the drum.

☉: Featuring an additional spin process to effectively remove moisture from laundry.

👑 + ☉: Featuring an additional rinse process after applying fabric softener to the laundry.

## ■ Circuit Diagram

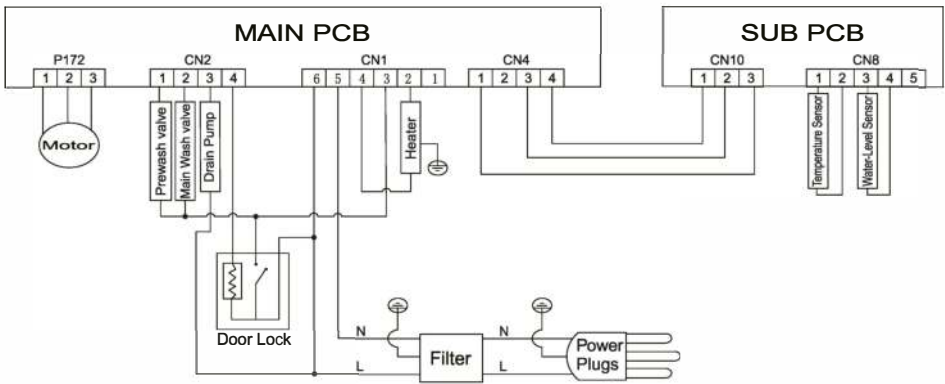

# Operate Washing Machine

## ■ Table of Washing Procedures

- Washing efficiency and performance is determined by used detergent quality. Use only machine wash approved detergent.
- If need use specific detergent, e.g. for synthetic and woolen fabric. Mind always detergent manufacturer recommendations.
- Do not use dry cleaning agents such as trichloroethylene and similar products. Choose the best detergent.

Program	Max Load (kg)		Kind of detergent		
	8	9	Universal	Special	Softener
<b>Mix</b>	4	4.5	L/P	-	○
<b>Express</b>	2	2	L/P	-	○
<b>Lana/Lã</b>	2	2	-	L/P	-
<b>Camisas</b>	3	3.5	L/P	L	○
<b>Sport</b>	3	3.5	L/P	-	○
<b>Intensivo</b> ☁	8	9	L/P	-	○
<b>R. de cama</b> ☁	6	7	L/P	L/P	○
<b>Anti-alergia</b> ☁*	4	4.5	L/P	L/P	○
<b>Algodón</b> ☐	8	9	L/P	-	○
<b>+ Prelavado</b>	6	7	L/P	-	○
<b>ECO 40-60</b>	8	9	L/P	-	○
<b>20°C</b>	4	4.5	L/P	-	○
<b>Delicado</b>	4	4.5	L/P	L/P	-
<b>Limp. Tambor</b>	0	0	-	-	-
☉	8	9	-	-	-
☐ + ☉	8	9	-	-	○

L=gel-/liquid detergent P=Powder detergent O=optional -=no

If using liquid detergent, it is not recommended to activate the time delay.

We recommend by using: Laundry powder 20°C to 95°C; Wool detergent 20°C to 40°C;

\*Choose 95°C wash temperature only for special hygienic requirements.

# Operate Washing Machine

## ■ Introduction of Other Functions

### Unlock of emergency door (not applicable in some models)

- If you want to take out the clothes when there is a long-time power cut, make sure the water level in the drum is below the safe level, the temperature is under 40°C, and the inner drum is does not rotate, then detach the drain hose and lower it, replace the hose after water runs out;
- Open the drain pump cover at the bottom right of the front side, pull down the rod lightly, when hearing a light sound then open the door and take out or put in the clothes;
- Replace drain pump cover;
- This method can only be used in emergency.

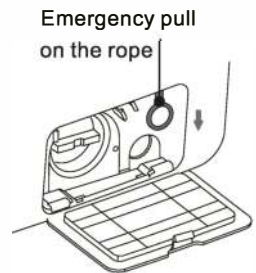

### Auto Dispensing (not applicable in some models)

- This machine can dispense the laundry detergent automatically. When you want to use the powder detergent by yourself, please turn off the combination button to stop this function;
- When you start the machine, if the indicator light shows full, it means the detergent is abundant; when the washing finishes, if there is only one bar of the light left, and it shows “□□□□” for the service time, it means the detergent is running out, then you need to add the detergent.
- Before the washing, you can put the detergent in the detergent case, then the machine will dispense the detergent according to the weight of the clothes in the process of washing automatically.
- Please find the process table for further information of the default state for this function.

### Resume Function

- This machine has the resume function in case of power-down. If there is a power failure or plug loose in the process of machine, the machine can remember the working status and resume work when the power is restored.

### Memory Function (not applicable in some models)

- This machine can remember the latest working process automatically. When you turn on the machine again, the machine remembers the washing process and the settings you made last time (it means the whole working process of the latest washing will be selected by default when the machine starts)

### Cloth Weigh Awareness (EffiLoad)

- In the beginning of the washing, the machine will estimate the weight of the clothes and dispense the detergent automatically (on condition that there is enough detergent in the case), then decide the amount of the water accordingly to achieve the goal of saving water.

# Operate Washing Machine

## Unbalance Protection

- When the machine is ready to spin, The washer may take a few time to balance clothes due to great unbalance.
- If clothes is still unbalance in the drum after that, the spinning speed can be slow down to avoid great vibration.
- If clothes in drum is too less, the machine may not to spin due to the unbalance protection, then you should add more clothes in the machine to make it to spin.

## Sprinkling (not applicable in some models)

- This machine adopts detergent auto dispensing technology; water will flow out from the detergent case to delivery detergent into inner drum. It will also spray water on the glass of observation window, which has better effect of cleaning the foam and stains on the clothed and window. This will make washing process cleaner and construct a high efficient, water-saved and clean washing environment!

## Drum lamp (not applicable in some models)

- At the beginning of the program, at the end of the program and at the pause of the washing state, the lamp of the washing machine cylinder will be lit. You can observe the situation of the clothes in the washing machine and feel the fun of smart laundry.

**Note:** Due to the product model upgrade, the function configuration may be different from this description, please take the actual model function as the standard!

# Maintenance

Proper maintenance on the washing machine can extend its work life.



**Before your maintenance starts, please do pull out the power plug or disconnect power and close the tap.**

## ■ Clean internal drum

The rusts left inside the drum by the metal articles shall be removed immediately with chlorine-free detergents. Never use steel wool.

## ■ Clean surface

1.If there is any water overflow, use the dry cloth to wipe it off immediately. No sharp items are allowed to strike the washer.

2.The surface can be cleaned with diluted non-abrasive neutral detergents when necessary.



# Maintenance

## ■ Clean the drain pump

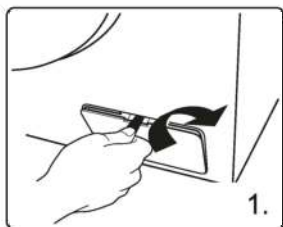

Open the filter cover with tools such as coins according to the direction of the graphic;



Unscrew the filter and pay attention to the remaining water, taking out any foreign material from the drain pump filter;

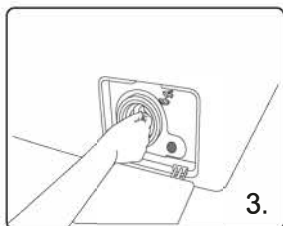
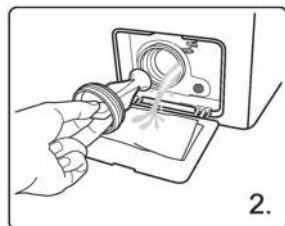

Reinstall the filter.

## ■ Clean Inlet valve filter

The inlet filter shall be cleaned if there is not any or insufficient water in when the tap is opened.

### 1. Lower the water pressure:

- Close the tap.
- Select any procedure except "Spin" procedure.
- Press the button "Inicio / Pausa" and keep the procedure running for about 40 seconds.
- Pull out the power plug.

### 2. Remove the inlet hose from the tap.

### 3. Use water to wash the filter.

### 4. Reconnect the inlet hose.

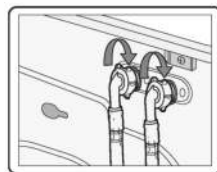
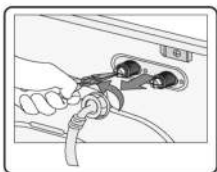
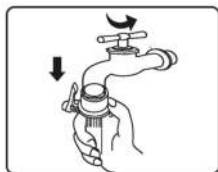

## Maintenance

### ■ Clean detergent drawer

The structure of detergent case varies from different machine models; please follow steps and methods shown in below figure to clean the detergent case:

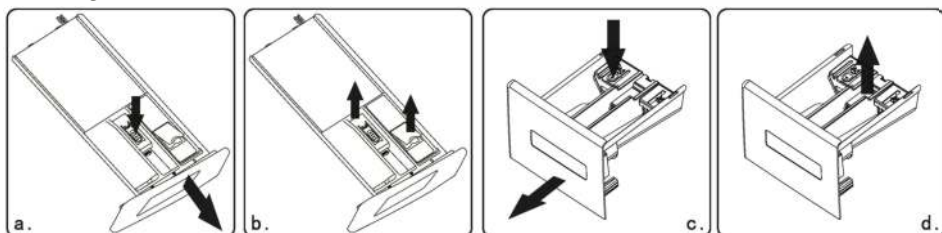

Auto dispenser

Common dispenser

#### ■ If there is detergent or softener residue in the case:

- ◆ As fig. a(c) shows, pull the case and press down the limit rod; pull the whole drawer out;
  - ◆ As fig. b(d) shows, open the case (pick it up slowly) and take out syphon plate (lift it up);
  - ◆ Use tap water or brush to wash detergent case and syphon pipe;
  - ◆ Restore case cover and syphon pipe, and push the drawer in.
- A little detergent will flow into water box when drawing the case, this is normal.

Try not repeatedly opening and closing the case of detergent loss;

■ Pay attention to the spillover of detergent that may cause inconvenience when adjusting (like tilting and moving, etc.) the machine (draw out the case before adjusting).

### ■ Recovery from freezing

The washing machine may freeze when it drops below 0°C.

1. Turn off the washing machine, and unplug the power cord.
2. Pour warm water over the water tap to loosen the water hose.
3. Disconnect the water hose, and soak it in warm water.
4. Pour warm water into the drum and leave it for about 10 minutes.
5. Reconnect the water hose to the water tap.

#### ▲ NOTE

1. When the washing machine is reused, make sure the ambient temperature is above 0°C.
2. If your washing machine is located in the room where it can get frozen easily, please drain the remaining water inside drain hose and inlet hose thoroughly.
3. Please contact a technician if your washer is frozen.

## Troubleshooting

Troubles	Solution
There is some remaining water in the machine	This is normal and is the result of water tests performed at the factory
The washer does not run	Check if the power plug is inserted well. Check if the tap is opened. Check if the button "Power" is pressed. Check if the button "Start/Pause" is pressed. Check if the delay feature is activated.
Water leakage	Check and fasten inlet hose. Clean up drain hose and ask a specialized person to repair it when necessary.
Abnormal noise and great vibration	Check and fasten inlet hose. Clean up drain hose and ask a specialized person to repair it when necessary.
Washing efficiency is not satisfied	Select a proper procedure. Add the proper detergent quantity according to the instructions in detergent package.
The machine take no answer after press buttons	Check if the "Child-lock" feature has been activate. Press button "Start/Pause" first then press other buttons.
Actually running time of procedures is not corresponded to the display time	Check if clothes in the drum is dispersive enough. Check if the water is drain out or inflow well.
The washer fills while draining	Check if the max height of the drain hose is lower than 65cm Check if the drain hose is immersed.

# Troubleshooting











DISPLAY	MEANS	SOLUTIONS
E1	The washer fills over time	Check if the tap is opened. Check if the water pressure is too low. Check if the inlet hose is blocked.
E2	Water drainage over time	Check if the drain pump is blocked. Contact a technician if necessary.
E3	Door lock is breakdown	Close the door well again. Check if the clothes is caught between the door and seal. Contact a technician if necessary.
E4	Water is overflowed	water automatically until the water level is suitable for wash procedure. Contact a technician if necessary.
E5	The electrical motor is breakdown	Please contact a technician.
E6	The heater does not work	Please contact a technician.
E7	There is a temperature sensor fault	Please contact a technician.
E8	Unmatched software/hardware on mainboard and frequency inverting plate	Please contact a technician.
E9	communication failures	Please contact a technician.
E10	Inverter failures	Please contact a technician.
EP	The procedure running is not corresponded to the cycle that the knob points.	Turn the cycle selector to the cycle corresponded to the procedure working on.

## Note:

Please refer to the actually purchased model for fault display here. Different models have different fault displays.

# Appendix

## ■ Fabric Care Lable

	Resistant material		Can be ironed at 100°C max
	Delicate fabric		Do not iron
	Item may be washed at 90°C		Can be dry cleaned using any solvent
	Item may be washed at 60°C		Dry clean with perchloride, lighter fuel, pure alcohol or R113 only
	Item may be washed at 40°C		Dry clean with aviation fuel, pure alcohol or R113 only
	Item may be washed at 30°C		Do not dry clean
	Item may be hand washed		Dry flat
	Dry clean only		Can be hung to dry
	Can be bleached in cold water		Dry on clothes hanger
	Do not bleach		Tumble dry, normal heat
	Can be ironed at 200°C max		Tumble dry, reduced heat
	Can be ironed at 150°C max		Do not tumble dry

## ■ Electrical Warning

To avoid fire, electrical shock and other accidents, please remember the following reminding:

- Only the voltage indicated in power label can be used. If you are not clear of the voltage at home, please contact the local power bureau.
- When you are using the heating function, the maximum current through the washing machine will reach 10A. Therefore, please make sure the power supply units(current, voltage and cable) can meet the normal laod requirements for the machine.
- Protect the power cord properly. Power cord shall be fixed well so that it will not trip the people or other things and be damaged. Special attention shall bepaid to the plug location.
- Do not make the wall-mounted socket overloaded or cable extended. Over loading of the wiring may cause fire or electrical shock. Do not pull out power plug with wet hand.
- To ensure your safety, power plug shall be inserted into an earthed socket. Carefully check and ensure that your socket is properly and reliably earthed.

## Appendix

### ■ Protecting the environment

- The washer is manufactured by recyclable materials. If you decide to dispose of this washer, please observe the local waste disposal regulations. Cut off the power cord so that the washer cannot be connected to power. Remove the door so that small animals and children cannot get trapped inside the washer.
- Do not exceed the detergent quantities recommended in the detergent manufactures' instruction.
- Use stain removal products and blesches before the wash cycle only when strictly necessary.
- Save water and electricity by only washing full loads(the exact amount depends upon the program used).
- Correct Disposal of this Product



The european directive to 2002/96/EC on wasted electrical and electronic equipments (WEEE), requires that household electrical appliances must not be disposed of in the normal unsorted municipal waste stream. appliances must be collected separately in order to optimize the recovery and recycling of the materials they contain, and reduce the impact on human health and the environment. The crossed out “wheeled bin” symbol on the product reminds you of your obligation, that when you disposed of the appliances, it must be separately collected. Consumers should contact their local authority or retailer for information concerning the correct disposal of their old appliance.

### ⚠ NOTE:

1. The energy efficiency rating was tested under “ECO 40-60” procedure.
2. Scan the QR code shown on the energy label for further product information.
3. When the washing machine gives error codes, make sure you contact our after sales team to repair. We shall not be responsible for any issue caused by unauthorized repair.
4. In case you need to order the accessories, we can send out within 15 working days after the request.
5. For the purpose of improving the performance of the whole washing machine, the appearance and specifications shall be changed without additional notice.
6. The display panel shall show “END” for 10 minutes after the cycle finish.

# Products Fiche

DUERO80 DUERO80X	Unit	ECO 40-60			20°C	Algodón 95	Lana /Lã	Express	Intensivo
		100%load	50%load	25%load					
Rated capacity	kg	8	4	2	4	8	2	2	8
duration	h:mm	3:38	2:48	2:20	0:50	2:19	0:44	0:18	2:08
energy	kWh/cycle	0.802	0.386	0.185	0.19	1.61	0.11	0.04	0.84
water	L/cycle	60	44	38	42	69	58	36	49
Max temp	°C	34	28	23	20	76	20	17	50
RMC	%	53.9	53.9	53.9	82	72	78	90	73
Spin Speed	rpm	1400	1400	1400	600	800	400	800	800

DUERO90	Unit	ECO 40-60			20°C	Algodón 95	Lana /Lã	Express	Intensivo
		100%load	50%load	25%load					
Rated capacity	kg	9	4.5	2.5	4.5	9	2	2	9
duration	h:mm	3:48	2:54	2:54	0:50	2:19	0:44	0:18	2:08
energy	kWh/cycle	0.835	0.505	0.198	0.2	1.83	0.11	0.04	0.93
water	L/cycle	64	46	37	43	73	60	40	53
Max temp	°C	34	30	24	20	76	20	17	50
RMC	%	53.9	53.9	53.9	80	70	76	90	72
Spin Speed	rpm	1400	1400	1400	600	800	400	800	800

# Products Fiche

**JOHNSON**

ADDRESS: Pol. Industrial San Carlos, Camino de la Sierra S/N, Parcela 11. 03370 Redován- Alicante

SPAIN

MODEL: **DUERO80 / DUERO80X**

Parameter	Value	Parameter	Value	
Rated capacity in kg (a)	8.0	Dimensions in cm	Height	85
			Width	60
			Length	52
EEI <sub>w</sub> (°)	52.0	Energy efficiency class (a)	A	
Washing efficiency index (a)	1.031	Rinsing efficiency (g/kg) (a)	5.0	
Energy consumption in kWh per cycle, based on ECO 40-60 programme. Actual energy consumption will depend on how the appliance is used.	0.473	Water consumption in litres per cycle, based on ECO 40-60 programme. Actual water consumption will depend on how the appliance is used.	48	
Maximum temperature inside the treated garment (a) (°C)	Rated capacity	34	Remaining moisture content (a) (%)	53.90
	Half	28		
	Quarter	23		
Spin speed (a) (rpm)	Rated capacity	1400	Spin energy efficiency (a)	B
	Half	1400		
	Quarter	1400		
Programme duration (a) (h:min)	Rated capacity	3:38	Type	Free-standing
	Half	2:48		
	Quarter	2:20		
Airborne sound emissions in the spin phase (a) (dB (A) re 1 pW)	76	Airborne acoustic emission class in the spinning phase	B	
Off mode (W)	0.50	Standby mode (W)	NA	
Delayed start (W) if applicable	4.00	Network standby (W) if applicable	NA	

**Minimum duration of warranty offered by the supplier (b): 3 years**

This appliance has been designed to release ions during the wash cycle.

NO

**Additional information**

Web where you can find the information of point 9 of Annex II of the EU 2019/2023 standard: [www.ponjohnsonentuvida.es](http://www.ponjohnsonentuvida.es)

(a) For the ECO 40-60 programme

(b) Any changes to these items shall not be considered relevant for the purposes of Article 4(4) of EU 2017/1369.

(c) If the database automatically generates definitive content in this cell the supplier should not enter this data.



# Products Fiche

PARAMETER	UNIT	VALUE
Nominal capacity for ECO programme 40-60 at 0.5kg intervals (c)	kg	8.0
Power consumption of ECO programme 40-60 at rated capacity ( $E_{W,complete}$ )	kWh/cycle	0.802
Power consumption of ECO 40-60 programme at half of nominal capacity ( $E_{W,1/2}$ )	kWh/cycle	0.386
Power consumption of ECO programme 40-60 at one quarter of the nominal capacity ( $E_{W,1/4}$ )	kWh/cycle	0.185
Weighted energy consumption of ECO 40-60 programme ( $E_w$ )	kWh/cycle	0.473
Standard energy consumption of the ECO 40-60 programme (SCEw)	kWh/cycle	0.909
Energy Efficiency Index (IEE <sub>w</sub> )	—	52.0
Water consumption of ECO programme 40-60 at nominal capacity ( $W_{W,complete}$ )	L/cycle	60.0
Water consumption of ECO 40-60 programme at half of nominal capacity ( $W_{W,1/2}$ )	L/cycle	44.0
Water consumption of ECO 40-60 programme at one quarter of the nominal capacity ( $W_{W,1/4}$ )	L/cycle	38.0
Weighted water consumption ( $W_w$ )	L/cycle	48
Washing efficiency rating of ECO 40-60 programme at rated capacity ( $I_w$ )	—	1.031
ECO 40-60 programme wash efficiency rate at half rated capacity ( $I_w$ )	—	1.031
ECO 40-60 programme wash efficiency rating at one-quarter of the rated capacity ( $I_w$ )	—	1.031
Rinsing efficiency of ECO 40-60 programme at rated capacity ( $I_R$ )	g/kg	5.0
Rinsing effectiveness of ECO 40-60 programme at half rated capacity ( $I_R$ )	g/kg	5.0
Efectividad de enjuague del programa ECO 40-60 a un cuarto de la capacidad nominal ( $I_R$ )	g/kg	5.0
ECO 40-60 programme duration at nominal capacity ( $t_w$ )	h:min	3:38
ECO 40-60 programme duration at half rated capacity ( $t_w$ )	h:min	2:48
ECO 40-60 programme duration at one quarter of nominal capacity ( $t_w$ )	h:min	2:20
Temperature reached for a minimum of 5 minutes within the load during ECO 40-60 programme at rated capacity (T)	°C	34
Temperature reached for a minimum of 5 minutes within the load during ECO 40-60 programme at half rated capacity (T)	°C	28
Temperature reached for at least 5 minutes within the load during ECO 40-60 programme at one quarter of rated capacity (T)	°C	23
Spin speed in the spin phase of the ECO 40-60 programme at rated capacity (S)	rpm	1400
Spin speed in the spin phase of the ECO 40-60 programme at half rated capacity (S)	rpm	1400
Spin speed in the spin phase of the ECO 40-60 programme at one quarter of the rated capacity (S)	rpm	1400
Residual moisture quantity for ECO 40-60 programme at nominal capacity ( $D_{complete}$ ), half ( $D_{1/2}$ ) and quarter ( $D_{1/4}$ )	%	53.9
Airborne acoustic noise emissions during ECO 40-60 programme (spin phase)	dB (A) re 1 pW	76
Power consumption in off mode ( $P_o$ )	W	0.50
Standby power consumption ( $P_{sm}$ )	w	N/A
Standby mode includes information display:	—	NO
Power consumption in "standby mode" ( $P_{sm}$ ) in mains standby conditions (if applicable)	w	N/A
Power consumption at "Delayed Start" ( $P_{ds}$ ) (if applicable)	w	4.00

# Products Fiche

**JOHNSON**

ADDRESS: Pol. Industrial San Carlos, Camino de la Sierra S/N, Parcela 11. 03370 Redován- Alicante

SPAIN

MODEL: **DUERO90**

Parameter	Value		Parameter	Value	
Rated capacity in kg (a)	9.0		Dimensions in cm	Height	85
				Width	60
				Length	56
EEI <sub>w</sub> (°)	51.9		Energy efficiency class (a)	A	
Washing efficiency index (a)	1.031		Rinsing efficiency (g/kg) (a)	5.0	
Energy consumption in kWh per cycle, based on ECO 40-60 programme. Actual energy consumption will depend on how the appliance is used.	0.494		Water consumption in litres per cycle, based on ECO 40-60 programme. Actual water consumption will depend on how the appliance is used.	49	
Maximum temperature inside the treated garment (a) (°C)	Rated capacity	34	Remaining moisture content (a) (%)	53.90	
	Half	30			
	Quarter	24			
Spin speed (a) (rpm)	Rated capacity	1400	Spin energy efficiency (a)	B	
	Half	1400			
	Quarter	1400			
Programme duration (a) (h:min)	Rated capacity	3:48	Type	Free-standing	
	Half	2:54			
	Quarter	2:54			
Airborne sound emissions in the spin phase (a) (dB (A) re 1 pW)	76		Airborne acoustic emission class in the spinning phase	B	
Off mode (W)	0.50		Standby mode (W)	NA	
Delayed start (W) if applicable	4.00		Network standby (W) if applicable	NA	

**Minimum duration of warranty offered by the supplier (b): 3 years**

This appliance has been designed to release ions during the wash cycle.

NO

**Additional information**

Web where you can find the information of point 9 of Annex II of the EU 2019/2023 standard: [www.ponjohnsonentuvida.es](http://www.ponjohnsonentuvida.es)

(a) For the ECO 40-60 programme

(b) Any changes to these items shall not be considered relevant for the purposes of Article 4(4) of EU 2017/1369.

(c) If the database automatically generates definitive content in this cell the supplier should not enter this data.

# Products Fiche

PARAMETER	UNIT	VALUE
Nominal capacity for ECO programme 40-60 at 0.5kg intervals (c)	kg	9.0
Power consumption of ECO programme 40-60 at rated capacity ( $E_{W,complete}$ )	kWh/cycle	0.835
Power consumption of ECO 40-60 programme at half of nominal capacity ( $E_{W,1/2}$ )	kWh/cycle	0.505
Power consumption of ECO programme 40-60 at one quarter of the nominal capacity ( $E_{W,1/4}$ )	kWh/cycle	0.198
Weighted energy consumption of ECO 40-60 programme ( $E_w$ )	kWh/cycle	0.494
Standard energy consumption of the ECO 40-60 programme (SCE <sub>w</sub> )	kWh/cycle	0.951
Energy Efficiency Index (IEE <sub>w</sub> )	—	51.9
Water consumption of ECO programme 40-60 at nominal capacity ( $W_{W,complete}$ )	L/cycle	64.0
Water consumption of ECO 40-60 programme at half of nominal capacity ( $W_{W,1/2}$ )	L/cycle	46.0
Water consumption of ECO 40-60 programme at one quarter of the nominal capacity ( $W_{W,1/4}$ )	L/cycle	37.0
Weighted water consumption ( $W_w$ )	L/cycle	49
Washing efficiency rating of ECO 40-60 programme at rated capacity ( $I_w$ )	—	1.031
ECO 40-60 programme wash efficiency rate at half rated capacity ( $I_w$ )	—	1.031
ECO 40-60 programme wash efficiency rating at one-quarter of the rated capacity ( $I_w$ )	—	1.031
Rinsing efficiency of ECO 40-60 programme at rated capacity ( $I_r$ )	g/kg	5.0
Rinsing effectiveness of ECO 40-60 programme at half rated capacity ( $I_r$ )	g/kg	5.0
Efectividad de enjuague del programa ECO 40-60 a un cuarto de la capacidad nominal ( $I_r$ )	g/kg	5.0
ECO 40-60 programme duration at nominal capacity ( $t_w$ )	h:min	3:48
ECO 40-60 programme duration at half rated capacity ( $t_w$ )	h:min	2:54
ECO 40-60 programme duration at one quarter of nominal capacity ( $t_w$ )	h:min	2:54
Temperature reached for a minimum of 5 minutes within the load during ECO 40-60 programme at rated capacity (T)	°C	34
Temperature reached for a minimum of 5 minutes within the load during ECO 40-60 programme at half rated capacity (T)	°C	30
Temperature reached for at least 5 minutes within the load during ECO 40-60 programme at one quarter of rated capacity (T)	°C	24
Spin speed in the spin phase of the ECO 40-60 programme at rated capacity (S)	rpm	1400
Spin speed in the spin phase of the ECO 40-60 programme at half rated capacity (S)	rpm	1400
Spin speed in the spin phase of the ECO 40-60 programme at one quarter of the rated capacity (S)	rpm	1400
Residual moisture quantity for ECO 40-60 programme at nominal capacity ( $D_{complete}$ ), half ( $D_{1/2}$ ) and quarter ( $D_{1/4}$ )	%	53.9
Airborne acoustic noise emissions during ECO 40-60 programme (spin phase)	dB (A) re 1 pW	76
Power consumption in off mode ( $P_o$ )	W	0.50
Standby power consumption ( $P_{sm}$ )	w	N/A
Standby mode includes information display:	—	NO
Power consumption in "standby mode" ( $P_{sm}$ ) in mains standby conditions (if applicable)	w	N/A
Power consumption at "Delayed Start" ( $P_{ds}$ ) (if applicable)	w	4.00

## WARRANTY CONDITIONS

This appliance is guaranteed for three years from the date of sale against all manufacturing defects, including labour and spare parts. In order to prove the date of purchase, the invoice or sales receipt must be presented. The conditions of this warranty apply only to Spain and Portugal. If you have purchased this product in another country, please consult your dealer for the applicable conditions.

## WARRANTY EXCLUSIONS

1. Remote controls, drain inlet rubbers, door locks and seals, weatherstripping.
2. Damage to enamels, paints, nickel plating, chrome plating, rust or other types of aesthetic parts or components that do not affect the internal functioning of the appliance.
3. Damage to wear parts due to use, corrosion or oxidation, whether caused by normal use of the appliance or accelerated deterioration due to unfavourable environmental or climatic circumstances. Not suitable for outdoor use.
4. Damage to fragile parts of glass, glass ceramic glass, plastics, handles, baskets, doors or light bulbs when their failure or breakage is not attributable to a manufacturing defect.
5. Breakdowns produced by fortuitous causes or force majeure accidents, or as a consequence of an abnormal, negligent or inadequate use of the appliance.
6. Civil liabilities of any nature.
7. Consequential damage to the appliance as long as this has not been caused by an internal malfunction.
8. Maintenance or upkeep of the appliance: periodic checks, adjustments and lubrication.
9. Breakdowns that may be suffered by accessories and complements, adapters, external cables, bags, loose spare parts of all kinds, lamps, as well as any part considered consumable by the manufacturer.
10. Breakdowns caused by incorrect or non-legal installation, inadequate ventilation, lack of earth connection in the home, current alterations, inappropriate modifications or the use of non-original spare parts.
11. Appliances used in industrial applications or for commercial purposes.
12. Appliances with illegible or altered serial numbers.
13. Defects or faults produced as a result of repairs, modifications or disassembly of the installation of the appliance by the user or by a technician not authorised by the manufacturer, or as a result of manifest non-compliance with the manufacturer's instructions for use and maintenance.
14. All manuals must be kept with the equipment during the warranty period. If the equipment is sold, donated or given away, the manual and all related documents must be handed over to the new user. If any of these are lost, they cannot be claimed for replacement.
15. Breakdowns originating from or resulting directly or indirectly from: contact with liquids, chemicals and other substances, as well as conditions arising from the weather or the environment: earthquakes, fire, floods, excessive heat or any other external force, such as insects, rodents and other animals that may have access to the inside of the machine or its connection points.
16. Damage derived from terrorism, riot, uproar or popular tumult, demonstrations and legal or illegal strikes; acts of the Armed Forces or State Security Forces in times of peace; armed conflicts and acts of war (declared or not); nuclear reaction or radiation or radioactive contamination; defect or defect of the goods; events classified by the National Government as a "national catastrophe or calamity".

**Design and specifications are subject to change  
without notice for product improvement.**



[www.ponjohnsonentuvidea.es](http://www.ponjohnsonentuvidea.es)

# Contenu

Spécifications .....	1
Consignes de sécurité .....	3
Conseils importants .....	5
Description du produit .....	6
Installation du lave-linge .....	7
Opération.....	10
Maintenance .....	20
Dépannage .....	23
Annexe.....	25
Fiche produit .....	27
Garantie .....	32

\_\_\_\_\_  
*Modèle n°.*

\_\_\_\_\_  
*Numéro de série.*

\_\_\_\_\_  
*Date d'achat*

## Spécifications du produit

<b>Paramètre/Capacité</b>	Série DUERO (moteur Inverter)
	8kg
<b>Modèle</b>	DUER080 DUER080X
<b>Tension</b>	220-240V~/50Hz
<b>Puissance nominale</b>	1900W
<b>Pression de l'eau</b>	0.05-0.8MPa
<b>Dimensions extérieures (LxPxH) cm</b>	60*52*85

## Especificaciones de producto

<b>Paramètre/Capacité</b>	Série DUERO (moteur Inverter)
	9kg
<b>Modèle</b>	DUERO90
<b>Tension</b>	220-240V~/50Hz
<b>Puissance nominale</b>	1900W
<b>Pression de l'eau</b>	0.05-0.8MPa
<b>Dimensions extérieures (LxPxH) cm</b>	60*56*85

### **NOTA:**

1. Toutes les images du manuel sont fournies à titre d'illustration uniquement et peuvent différer de l'apparence réelle de l'appareil.
2. Les fonctions, l'apparence et les données de l'appareil réel prévalent.

# AVERTISSEMENT

Pour réduire les risques d'incendie, d'électrocution ou de blessures corporelles lors de l'utilisation de votre appareil, suivez les précautions de base, notamment les suivantes :

- Si le cordon d'alimentation est endommagé, il doit être remplacé par le fabricant, le service après-vente ou un personnel qualifié afin d'éviter tout risque.
- Les nouveaux tuyaux fournis avec la machine doivent être utilisés et les anciens tuyaux ne doivent pas être réutilisés.
- Cet appareil n'est pas destiné à être utilisé par des personnes (y compris les enfants) dont les capacités physiques, sensorielles ou mentales sont réduites, ou qui manquent d'expérience et de connaissances, à moins qu'elles n'aient reçu une surveillance ou des instructions concernant l'utilisation de l'appareil par une personne responsable de leur sécurité. Les enfants doivent être surveillés pour s'assurer qu'ils ne jouent pas avec l'appareil (Cet avertissement ne concerne pas le marché européen).
- Cet appareil peut être utilisé par des enfants à partir de 8 ans et par des personnes aux capacités physiques, sensorielles ou mentales réduites, ou manquant d'expérience et de connaissances, s'ils ont reçu une surveillance ou des instructions concernant l'utilisation de l'appareil en toute sécurité et s'ils comprennent les risques encourus. Les enfants ne doivent pas jouer avec l'appareil. Le nettoyage et l'entretien ne doivent pas être effectués par des enfants sans surveillance (Cet avertissement concerne le marché européen).
- Le tapis ne doit pas obstruer l'ouverture pour le lave-linge avec les ouvertures de ventilation dans la base.
- Les enfants de moins de 3 ans doivent être tenus à l'écart, sauf s'ils sont surveillés en permanence.
- Cet appareil est destiné à être utilisé dans des applications domestiques et similaires telles que :
  - les cuisines du personnel dans les magasins, les bureaux et autres environnements de travail ;
  - fermes et chalets
  - pour les clients des hôtels, des motels et d'autres environnements de type résidentiel ;
  - les environnements de type "bed and breakfast" ;
  - les parties communes des immeubles d'habitation ou les laveries.
- Assurez-vous que la tension et la fréquence du réseau sont identiques à celles du lave-linge.
- Pour assurer votre sécurité, la fiche du cordon d'alimentation doit être insérée dans une prise de courant reliée à la terre. Vérifiez soigneusement que la prise de courant est adaptée et mise à la terre.
- N'utilisez pas de fiche dont le courant nominal est inférieur à celui de la laveuse.
- N'utilisez pas le produit si des pièces sont cassées ou manquantes.
- Ne débranchez jamais le produit avec des mains mouillées.



## Consignes de sécurité

- Remplacez immédiatement les cordons d'alimentation usés, les fiches ou les prises mal fixées.
- Débranchez la machine avant de la nettoyer ou de la réparer. Vérifiez que l'eau à l'intérieur du tambour a été évacuée avant d'ouvrir la porte. N'ouvrez pas la porte si de l'eau est visible.
- La porte vitrée peut être très chaude pendant le fonctionnement. Tenez les enfants et les animaux domestiques éloignés de la machine pendant son fonctionnement.
- Le raccordement de l'eau et de l'appareil électrique doit être effectué par un technicien qualifié, conformément aux instructions du fabricant et aux règles de sécurité locales.
- Avant d'utiliser la machine, retirez tous les emballages et les boulons de transport. Sinon, la machine risque d'être sérieusement endommagée pendant le lavage.
- L'utilisation de solvants inflammables, explosifs ou toxiques est interdite. N'utilisez pas d'essence, d'alcool, etc. comme détergents. Choisissez uniquement des détergents adaptés au lavage en machine.
- Attention aux brûlures lorsque la machine évacue l'eau de lavage chaude.
- Ne débranchez jamais le lave-linge en tirant sur le cordon d'alimentation. Tenez toujours fermement la fiche et retirez-la directement de la prise.
- Si vous n'utilisez plus votre ancien appareil, nous vous recommandons de retirer la porte et de couper le cordon d'alimentation.
- Les matériaux d'emballage peuvent être dangereux pour les enfants. Gardez tous les matériaux d'emballage (sacs en plastique, mousses, etc.) hors de portée des enfants.
- Ne montez pas et ne vous asseyez pas sur le capot supérieur de la machine.
- Les animaux domestiques et les enfants peuvent grimper sur ou dans la machine. Vérifiez la machine avant chaque utilisation.
- Ne vous appuyez pas sur la porte du lave-linge.

## Conseils importants

- Le lave-linge domestique n'est pas conçu pour être encastré.
- Ce lave-linge est destiné à un usage intérieur uniquement.
- Assurez-vous que toutes les poches sont vides. Les objets pointus et rigides tels que les pièces de monnaie, les broches, les clous, les vis, les pierres, etc. peuvent endommager sérieusement la laveuse.
- N'oubliez pas de débrancher l'alimentation en eau et en électricité immédiatement après avoir lavé le linge.
- Le lave-linge ne doit pas être installé dans des salles de bains ou des pièces très humides, ainsi que dans des pièces contenant des gaz explosifs ou caustiques.
- Avant de laver le linge pour la première fois, il faut faire un cycle complet sans linge dans le lave-linge.
- Ne réparez ou ne remplacez aucune pièce du lave-linge, sauf si cela est spécifiquement recommandé dans les instructions de réparation de l'utilisateur et si vous avez les connaissances et les compétences nécessaires pour le faire.
- Il est interdit de laver les tapis et les fixations avec du fil d'acier.
- Ne remplissez jamais l'eau à la main pendant le lavage.
- Une fois le programme terminé, attendez deux minutes pour ouvrir la porte.
- Lorsque vous manipulez le lave-linge, videz d'abord l'eau accumulée. Ne tenez jamais les parties saillantes de la machine en la soulevant. La porte de la machine ne peut pas être utilisée comme poignée pendant le transport.
- Les laveuses avec une seule valve d'entrée ne peuvent être raccordées qu'à l'alimentation en eau froide. Le lave-linge équipé de vannes à double entrée peut être raccordé à l'alimentation en eau chaude et froide.

## Description générale du lave-linge

# CONSERVEZ CES INSTRUCTIONS LA MACHINE EST DESTINÉE À UN USAGE DOMESTIQUE UNIQUEMENT

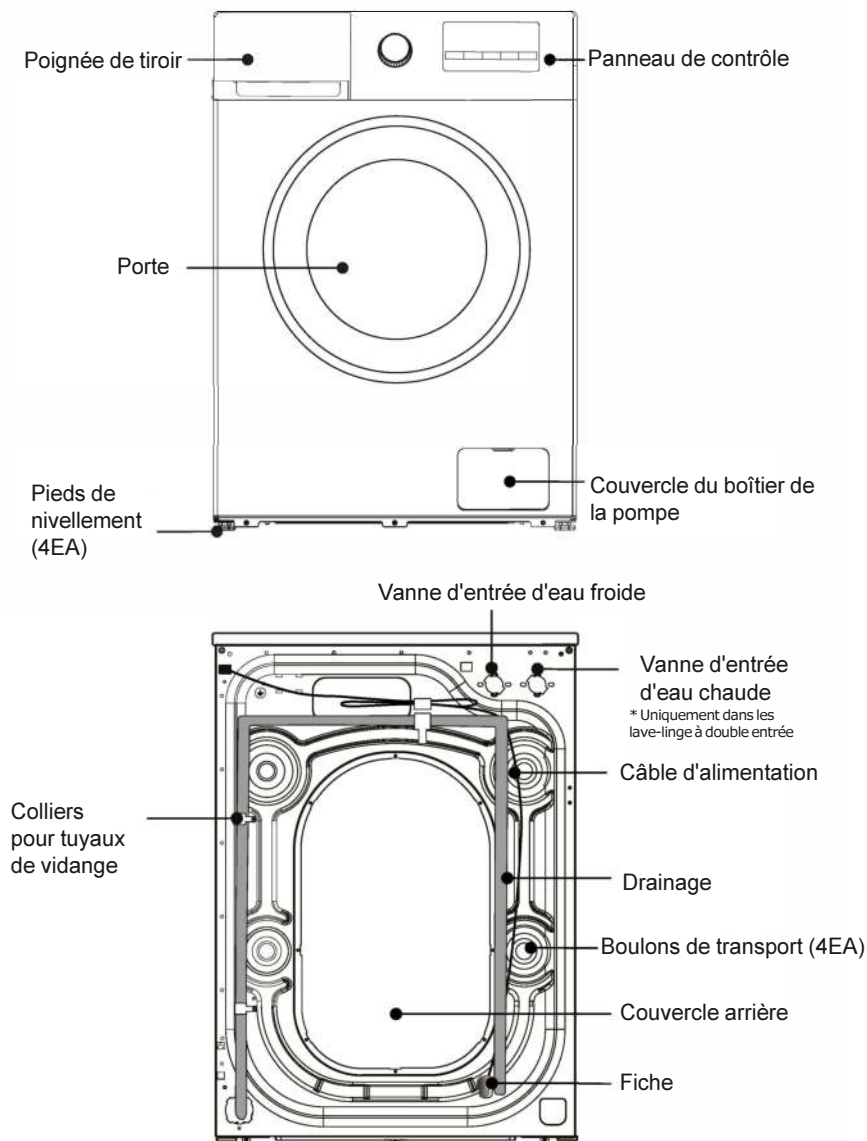

# INSTALLATION DE LA MACHINE À LAVER

## NOTE

Nous recommandons que votre nouvelle laveuse soit installée par un technicien qualifié en électroménager. Si vous pensez avoir les compétences nécessaires pour installer la laveuse, lisez attentivement les instructions d'installation avant de procéder à l'installation.

### ■ Outils nécessaires





Vous aurez besoin des outils suivants pour vous aider à installer votre lave-linge :

- Ciseaux
- Pince
- Tournevis
- Gants
- Clé à molette

### ■ Déballage du lave-linge

Déballiez la machine et vérifiez si elle n'a pas été endommagée pendant le transport. Si la machine a été endommagée pendant le transport, ou si des éléments sont manquants ou endommagés, contactez immédiatement votre revendeur local.

**Si le lave-linge n'est pas un lave-linge à double entrée, il n'est pas équipé d'un tuyau d'arrivée d'eau chaude.**

Tuyau d'entrée (à connecter à l'alimentation en eau froide)	Tuyau d'arrivée d'eau chaude (raccordé à l'alimentation en eau chaude)	Bouchons (4EA) (pour boucher les trous des boulons de transport)	Support du tuyau de vidange (pour maintenir l'extrémité du tuyau)	Clé à molette Utilisé pour ajuster le fond de la machine, et retirer le boulon de transport à l'arrière de la machine.
				

### ■ Sélectionnez l'emplacement

Avant d'installer la machine à laver, il convient de choisir un emplacement présentant les caractéristiques suivantes :

- Surface rigide, sèche et plane (si elle n'est pas plane, mettez la machine à niveau en suivant les instructions de la section suivante).
- Évitez la lumière directe du soleil.
- Une ventilation suffisante.
- La température ambiante doit être comprise entre 0 et 40 °C.
- L'humidité ambiante doit être inférieure à 95% (lorsque la température est de 25°C).
- Loin des sources de chaleur telles que le charbon ou le gaz.
- Veillez à ce que la machine ne repose pas sur le cordon d'alimentation. N'installez pas le lave-linge sur un sol recouvert de moquette.

# INSTALLATION DE LA MACHINE À LAVER

## ■ Retirer les vis de transport

Avant d'utiliser cette laveuse, il est nécessaire de retirer les vis de transport à l'arrière de la laveuse :

⚠ Conservez les vis pour une utilisation ultérieure.

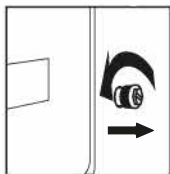

Desserrez les quatre vis à l'aide d'une clé.

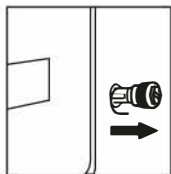

Tirez la vis à travers la partie large du trou. Répétez l'opération pour chaque vis.

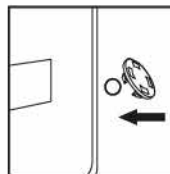

3. Bouchez les trous avec les bouchons en plastique fournis.

## ■ Mise à niveau de la machine à laver

Installez ou placez la machine à une température ambiante non inférieure à 0°C mais pas à l'air libre, car cela pourrait endommager le contrôleur de programmation.

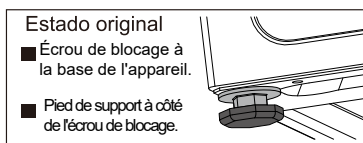
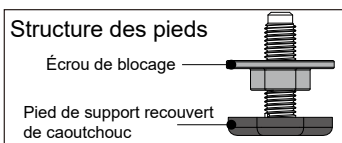

⚠ Remarque : Afin de faciliter l'installation, il se peut que les pieds ne soient pas ajustés à leurs réglages d'usine originaux. Veillez à verrouiller tous les pieds avant de mettre la laveuse à niveau.

1. Lors de la mise en place de la machine, vérifiez que le pied est dans son état d'origine. Si ce n'est pas le cas, veuillez placer le pied dans son état d'origine : l'écrou doit être fermement bloqué contre la base de la machine et le pied doit être correctement ajusté avec l'écrou de blocage.



2. Une fois la machine en place, appuyez sur les coins opposés de la partie supérieure de la machine avec les deux mains en même temps et poussez verticalement vers le bas pour vérifier si les pieds de support sont correctement positionnés sur le sol et si la machine vibre.

3. Pour s'assurer que la machine est correctement mise à niveau, utilisez la clé pour desserrer l'écrou de blocage dans le sens indiqué sur le schéma jusqu'à ce que la machine soit à la hauteur correcte pour qu'elle repose sur le sol et ne génère aucune vibration.



4. Enfin, utilisez la clé pour rebloquer l'écrou en le serrant contre la base de l'appareil (vous pouvez également tenir légèrement le pied dans votre main pour l'empêcher de se déplacer pendant cette opération).

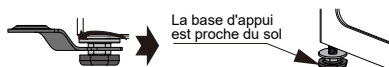

Assurez-vous que la jambe ne bouge plus.

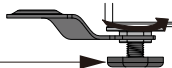

## ATTENTION

- La machine doit être parfaitement horizontale et stabilisée lorsque les quatre pieds d'appui sont proches du sol. Abaissez les pieds le plus possible sur la base de manière à ce que la machine soit de niveau.

- Un réglage incorrect du nivellement peut provoquer des bruits forts, des vibrations de la machine, un déplacement de la machine et d'autres phénomènes anormaux.

- L'évent d'air est situé au bas de la machine (évitiez de le bloquer). Installez la machine sur un sol solide, lisse et non glissant. Ne placez pas la machine sur une couverture souple ou un plancher en bois, ni sur divers bureaux et socles, au risque de vous blesser inutilement.

## ■ Raccordement du tuyau d'admission

1. Connectez le tuyau d'entrée au robinet et fixez-le dans le sens inverse des aiguilles d'une montre.

2. Raccordez l'autre extrémité du tuyau d'admission à la valve d'admission située à l'arrière de la laveuse et serrez

fermement le tuyau dans le sens des aiguilles d'une montre. S'il y a une valve d'entrée à l'arrière du lave-linge, elle doit être connectée à une alimentation en eau froide. S'il y a deux vannes d'entrée, l'une est reliée à une alimentation en eau froide et l'autre à une alimentation en eau chaude. Suivez les instructions de l'image pour effectuer la connexion.

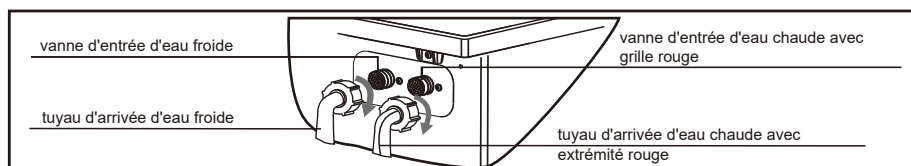
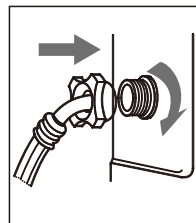
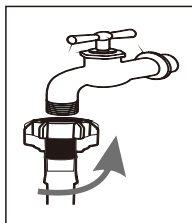

### ⚠ NOTA

- Si le tuyau présente des fuites après le raccordement, répétez les étapes pour reconnecter le tuyau d'entrée.
- Ne pliez pas le tuyau.
- Vérifiez soigneusement le raccordement du tuyau d'admission avant chaque utilisation de la machine.

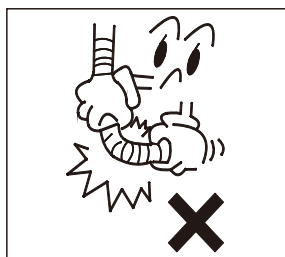

## ■ Raccorder le tuyau de vidange

- Le tuyau d'évacuation doit être placé à une hauteur de 65 à 100 cm au-dessus du sol, sinon il risque de provoquer un mauvais écoulement.

- Vous pouvez utiliser le support de tuyau de vidange fourni pour raccorder le tuyau de vidange au mur, au tuyau vertical ou à la cuve à linge.

- Assurez-vous que tous les raccords de tuyaux sont bien serrés.

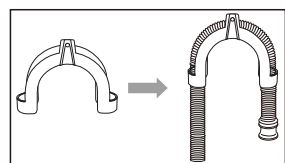

### ⚠ NOTA

- L'extrémité du tuyau de vidange ne doit pas être immergée dans l'eau pour que le lave-linge fonctionne correctement.

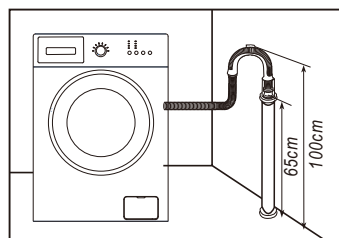

## ■ Raccordement de l'alimentation électrique

- Étant donné que le courant maximal circulant dans l'appareil est de 10 A lorsqu'il utilise sa fonction de chauffage, assurez-vous que le système d'alimentation électrique (courant, tension et câble) de votre maison peut répondre aux exigences de charge normale des appareils électriques.
- Branchez l'alimentation électrique sur une prise correctement installée et mise à la terre.
- Assurez-vous que la tension d'alimentation indiquée sur la plaque signalétique correspond à la tension nominale de la machine.
- La fiche doit correspondre à la prise.
- N'utilisez pas une fiche polyvalente ou une prise de courant comme rallonge.
- Ne pas brancher ou débrancher la fiche avec des mains mouillées.
- Lorsque vous retirez le bouchon, saisissez-le fermement et tirez-le. Ne tirez pas le cordon d'alimentation en force.
- Si le cordon d'alimentation est endommagé ou présente des signes de rupture, vous devez acheter un cordon d'alimentation spécial auprès du fabricant ou du centre de service pour le remplacer.

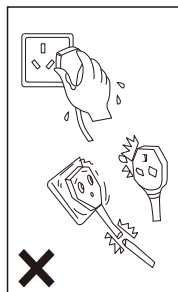

### ADVERTENCIA

1. Cette machine doit être correctement mise à la terre. Si un court-circuit se produit, la mise à la terre peut réduire le risque de choc électrique.
2. La laveuse doit être utilisée sur un circuit séparé des autres appareils électriques. Sinon, le protecteur électrique peut se déclencher ou le fusible peut sauter.

## Fonctionnement du lave-linge

### NOTA

#### **Assurez-vous que la machine est installée correctement avant de l'utiliser.**

Avant de laver le linge pour la première fois, vous devez effectuer un cycle complet sans linge. Pour le faire :

1. Branchez l'alimentation électrique et l'eau.
2. Mettez un peu de détergent (environ 10 g) dans le tiroir et fermez-le.
3. Appuyez sur le bouton marche/arrêt.
4. Tournez le bouton sur la position "Algodón/Algodão".
5. Appuyez sur le bouton Inicio/Pausa.

\*Ceci éliminera toute l'eau résiduelle du test du fabricant restant dans la machine.

# Fonctionnement du lave-linge

## ■ Séparer le linge

Lisez attentivement cette recommandation pour éviter tout problème avec le lavelinge et tout dommage au linge.

1. Ne chargez pas le linge au delà de sa capacité nominale.
2. Triez le linge par couleur et par étiquette d'entretien. La plupart des vêtements portent une étiquette d'entretien des textiles sur le col ou la couture latérale.
3. Les objets étrangers (tels que les clous, les pièces de monnaie, les trombones, etc.) peuvent endommager les vêtements et les composants de la machine.
4. Fermez les fermetures éclair, les crochets, etc. avant le lavage.
5. Le linge doit être trié par couleur. Les vêtements foncés ne doivent pas être lavés avec des vêtements clairs.
6. Les zones très sales, les taches, etc. doivent être prétraitées avec un détergent liquide, un détachant, etc.
7. Retournez les vêtements facilement endommagés avec des surfaces en laine avant de les mettre dans la machine à laver.

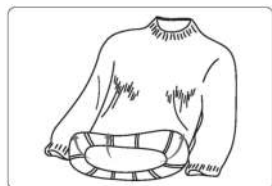

**⚠ : assurez-vous qu'aucun vêtement n'est coincé entre la porte et le joint.**

## ■ Insérer le détergent

Sortez le tiroir à détergent.

Ajoutez la lessive de pré-lavage dans le compartiment de pré-lavage I (uniquement pour les programmes de pré-lavage).

(option : détergent solide ; option 2 : détergent liquide).

Ajoutez le détergent pour le lavage principal dans le compartiment II (option 1 : détergent solide ; option 2 : détergent liquide).

Ajoutez l'adoucisseur dans le compartiment .

Choisissez le type de détergent adapté aux différentes températures de lavage pour obtenir le meilleur effet de lavage avec une consommation d'eau et d'énergie moindre.

La quantité de détergent/adouplisseur utilisée ne doit être ajoutée qu'une seule fois. Consultez les instructions du fabricant pour connaître le dosage recommandé de détergent/adoucissant.

Trop de détergent produira trop de mousse, débordera plus facilement et affectera sa dissolution, ce qui entraînera des difficultés de rinçage.

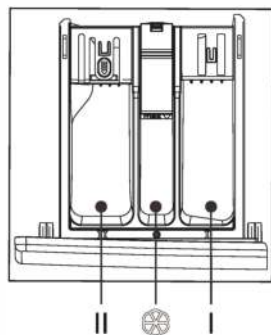



## Fonctionnement du lave-linge

### Auto Dose (ne s'applique pas à tous les modèles)

#### Utilisation de détergent liquide (automatique, selon le modèle)

Ajoutez du détergent liquide dans le tiroir 1 avant le lavage. Pendant le fonctionnement, la machine ajoute automatiquement du détergent liquide en fonction de la charge. En ajoutant manuellement le détergent une fois, la machine peut le distribuer intelligemment, précisément et automatiquement en plusieurs fois.

#### Utilisation de détergent en poudre ou d'adoucissant (Manuel)

Si vous souhaitez utiliser un détergent en poudre ou un adoucissant, appuyez sur le bouton pour désactiver la fonction d'ajout automatique si votre machine est équipée de la fonction Auto Dose. (L'indicateur LED s'éteint)

Choisissez un détergent non moussant ou peu moussant, adapté aux machines à laver à chargement frontal. Utilisez la bonne quantité de détergent pour chaque lavage, qui se trouve dans le manuel. Une surcharge de détergent en poudre peut générer beaucoup de bulles, ce qui rend le lavage difficile en raison de l'influence de la dissolution de la poudre ou du détergent liquide.

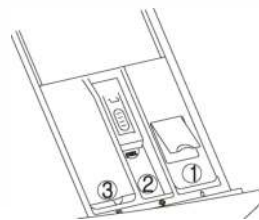

1. compartiment pour détergent liquide
2. compartiment pour l'assouplissant liquide
3. compartiment pour détergent en poudre ou liquide

Note : Voir page 23 pour votre type de boîte.

### NOTE

1. La première fois que vous utilisez la lessive liquide et la fonction de déverrouillage automatique, utilisez le programme "Express" pour nettoyer la cuve et le tambour.
2. Il est normal qu'une partie du détergent liquide tombe dans le réservoir d'eau lorsque le tiroir à détergent est sorti. Évitez d'ouvrir fréquemment le tiroir pour réduire le gaspillage de détergent liquide.
3. La bonne quantité d'adoucisseur doit être vérifiée dans les instructions de l'adoucisseur. Une surcharge d'adoucissant peut détruire les fibres synthétiques.
4. Le niveau de liquide ne doit pas dépasser le niveau MAX indiqué sur le tiroir.
5. Diluez d'abord l'assouplissant ou l'agent de blanchiment épais, puis versez-le dans la boîte du distributeur.

# Fonctionnement du lave-linge

## ■ Étapes du lavage

1. Connectez le tuyau d'arrivée et ouvrez le robinet.



2. Branchez

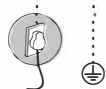

3. Fixez le tuyau de vidange



4. Ouvrez la porte, mettez le linge et fermez-la. Ajoutez le détergent et fermez le tiroir ;

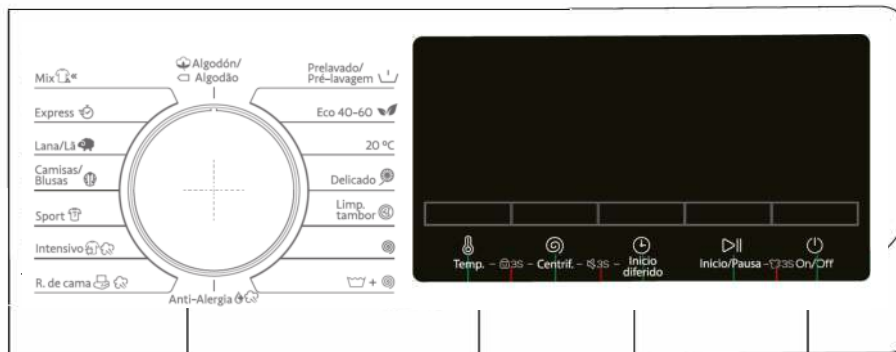

6. Sélectionnez le programme dont vous avez besoin

7. Personnalisez les paramètres tels que le démarrage différé, la température, la vitesse d'essorage...

8. Appuyez sur le bouton de démarrage

5. Appuyez sur le bouton ON/OFF

- Appuyez sur **On/Off** pour mettre la machine en marche.
  - Tournez le sélecteur de cycle pour sélectionner un programme.
  - Modifiez les paramètres du cycle (température et vitesse, etc.) selon les besoins.
  - Réglez le départ différé si vous voulez que le cycle de lavage se termine à une certaine heure.
  - Appuyez sur **Inicio/Pausa**.
- Pour modifier le programme une fois le cycle en cours :
- Appuyez sur **Inicio/Pausa** pour arrêter l'opération.
  - Sélectionnez un autre programme.
  - Appuyez à nouveau sur la touche **Inicio/Pausa** pour lancer le nouveau cycle.

# Fonctionnement du lave-linge

## ■ Panneau de contrôle

\* L'illustration suivante est un exemple simple du panneau de commande du modèle. L'illustration n'est donnée qu'à titre indicatif. Le produit réel prévaut.

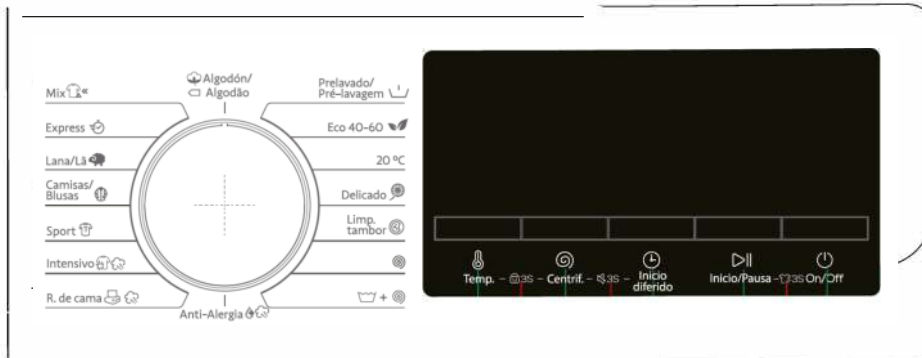

01 Sélecteur	Tournez le sélecteur pour choisir un programme
02 Écran	Affiche les informations sur le cycle en cours et le temps restant estimé, ou un code en cas d'erreur.
03 Temp.	Appuyez sur cette touche pour modifier la température de l'eau pour le cycle en cours. La plage de température disponible dépend du cycle. La température sélectionnée s'affiche à l'écran.
04 Centrif.	Appuyez sur cette touche pour modifier la vitesse d'essorage du cycle en cours. La vitesse d'essorage disponible dépend du cycle. La vitesse d'essorage sélectionnée s'affiche à l'écran.
05 Inicio diferido	Appuyez plusieurs fois sur ce bouton pour faire défiler les options disponibles (de 3 à 24 heures par tranches d'une heure).
06 Inicio/Pausa	Appuyez sur cette touche pour démarrer ou interrompre l'opération. Appuyez une fois sur le bouton pour démarrer un cycle. Pour interrompre le fonctionnement, appuyez à nouveau sur le bouton. Vous pouvez utiliser ce bouton pour modifier les réglages et les options du cycle et appuyer à nouveau sur ce bouton pour reprendre le fonctionnement.
07 On/Off	Appuyez sur cette touche pour mettre en marche/arrêter le lave-linge. Si vous allumez la machine et ne l'utilisez pas pendant 10 minutes, elle s'éteint automatiquement.

# Fonctionnement du lave-linge

## Inicio diferido

Vous pouvez programmer la machine pour qu'elle termine automatiquement le lavage à une heure ultérieure, dans une plage de 3 à 24 heures (par incréments d'une heure). L'heure affichée à l'écran indique l'heure à laquelle le lavage se terminera.

1. Sélectionnez un cycle et modifiez les paramètres du cycle si nécessaire.
2. Appuyez sur **Inicio diferido** à plusieurs reprises jusqu'à ce que l'heure souhaitée soit réglée.
3. Appuyez sur **▷|| Inicio/Pausa**.

L'indicateur correspondant s'allume lorsque l'horloge fonctionne.

4. Pour annuler cette fonction, redémarrez la machine en appuyant sur **⏻ On/Off**.

Exemple: pour terminer un programme (2 heures) 3 heures plus tard que l'heure à laquelle vous l'avez réglé, réglez le départ différé de 3 heures et appuyez sur **▷|| Inicio/Pausa** à 14:00. La machine démarre à 15h00 et le programme se termine à 17h00.

## Icône VAPCARE

Si cette icône reste allumée, elle indique que la fonction VAPCARE est active. Cette fonction n'est disponible que sur certains modèles.

## Verr. enfants

Pour éviter toute manipulation possible par des enfants, la sécurité enfant verrouille tous les boutons, à l'exception de **⏻ On/Off**.

- Pour l'activer ou le désactiver, appuyez simultanément sur **Temp.** et **Centrif.** pendant 3 secondes.
- Lorsque la sécurité enfant est activée, le voyant  s'allume.

## Silence

Vous pouvez activer ou désactiver le son du sélecteur et des boutons.

- Pour l'activer ou le désactiver, appuyez simultanément sur les touches **Centrif.** et **Inicio diferido** pendant 3 secondes. Lorsqu'il est désactivé, l'indicateur  s'allume.

## Verrou

Lorsque la porte est ouverte ou fermée sans verrouillage, cette icône est éteinte. L'icône doit rester allumée lorsque la porte est verrouillée.

## Recharge

Appuyez sur **▷|| Inicio/Pausa** et maintenez-la enfoncée pendant 3 secondes. Lorsque le verrou est désactivé, la fonction de rechargement à mi-cycle est activée.

## Fonctionnement du lave-linge

### ■ Programmes

**Mix:** Pour les charges mixtes composées de coton et de synthétique.

**Express:** Pour le linge peu sale de moins de 2,0 kg que vous souhaitez laver rapidement.

**Lana/Lã:** Le programme laine se caractérise par un mouvement et un trempage doux pour éviter le rétrécissement et la déformation des fibres de laine. Il est recommandé d'utiliser un détergent neutre.

**Camisas/Blusas:** Vous pouvez choisir cette procédure pour laver des chemises en coton, en lin, en fibres synthétiques ou en tissus mélangés.

**Sport:** Cette procédure est applicable pour le nettoyage des vêtements de sport.

**Intensivo:** pour le linge très sale. Le temps de fonctionnement est plus long que dans les autres cycles.

**R. de cama:** Cette procédure convient au lavage du linge plus lourd, comme les jeans, le linge de lit, etc.

**Anti-Alergia:** Avec un lavage à haute température et des rinçages supplémentaires pour aider à éliminer efficacement les résidus de détergent.

☐ **Algodón/Algodão:** Pour les vêtements, draps, nappes, sous-vêtements, serviettes ou chemises en coton. La durée du lavage et le nombre de rinçages sont automatiquement ajustés en fonction de la charge.

**+ Prelavado/Pré-lavagem:** Ajoute un processus de lavage préliminaire avant de lancer le cycle Algodón.

**ECO 40-60:** Pour le nettoyage d'articles en coton normalement souillés qui sont déclarés lavables à 40°C ou 60°C ensemble dans le même cycle. Ce cycle est utilisé pour évaluer la conformité à la législation européenne sur l'écoconception. Ce cycle est défini par défaut.

**20°C:** Nouvelle procédure spéciale selon la norme européenne, utilisée pour le lavage de certains vêtements délicats et une seule option de température (20°C) pour la protection des vêtements.

## Fonctionnement du lave-linge

**Delicado:** Pour les tissus transparents, les soutiens-gorge, la lingerie (soie) et autres tissus qui ne peuvent être lavés qu'à la main. Pour une performance optimale, utilisez un détergent liquide.

**Limp. tambor:** nettoyez le tambour en éliminant la saleté et les bactéries qui s'y trouvent. Assurez-vous que le tambour est vide et n'utilisez pas de produits de nettoyage pour nettoyer le tambour.

☉: Avec un essorage supplémentaire pour éliminer efficacement l'humidité du linge.

☹ + ☉ : Avec un processus de rinçage supplémentaire après avoir appliqué l'adoucissant sur le linge.

### ■ Schéma du circuit

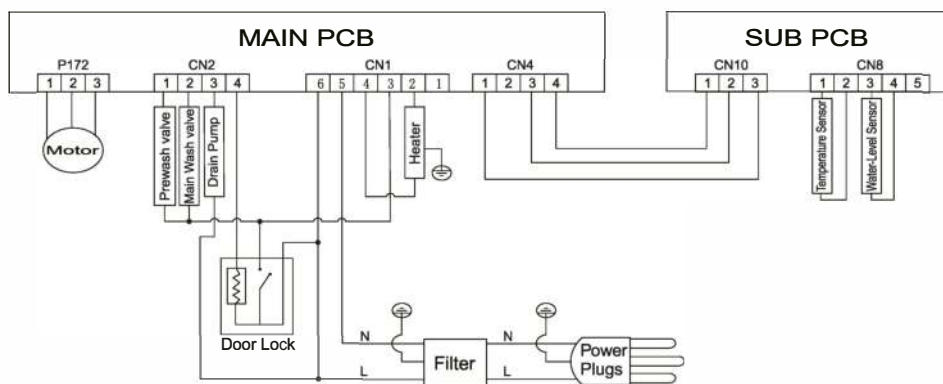

# Fonctionnement du lave-linge

## ■ Tableau des procédures de lavage

L'efficacité et la performance du lavage dépendent de la qualité du détergent utilisé.

N'utilisez que du détergent approuvé pour le lavage en machine.

Si nécessaire, utilisez un détergent spécifique, par exemple pour les tissus synthétiques et les lainages. Suivez toujours les recommandations du fabricant du détergent.

N'utilisez pas de produits de nettoyage à sec tels que le trichloréthylène et autres produits similaires. Choisissez le meilleur détergent.

Programme	Charge max. (kg)		Type de détergent		
	8	9	Universel	Spécial	Adouc.
<b>Mix</b>	4	4.5	L/P	-	○
<b>Express</b>	2	2	L/P	-	○
<b>Lana/Lã</b>	2	2	-	L/P	-
<b>Camisas</b>	3	3.5	L/P	L	○
<b>Sport</b>	3	3.5	L/P	-	○
<b>Intensivo</b> ☁	8	9	L/P	-	○
<b>R. de cama</b> ☁	6	7	L/P	L/P	○
<b>Anti-alerxia</b> ☁	4	4.5	L/P	L/P	○
<b>Algodón</b> ☐	8	9	L/P	-	○
<b>+ Prelavado</b>	6	7	L/P	-	○
<b>ECO 40-60</b>	8	9	L/P	-	○
<b>20°C</b>	4	4.5	L/P	-	○
<b>Delicado</b>	4	4.5	L/P	L/P	-
<b>Limp. Tambor</b>	0	0	-	-	-
☉	8	9	-	-	-
☐ + ☉	8	9	-	-	○

L=détergent gel/liquide ; P=détergent en poudre O=facultatif -=non

En cas d'utilisation de détergent liquide, il n'est pas recommandé d'activer la minuterie. Nous recommandons d'utiliser : Détergent en poudre de 20°C à 95°C ; Détergent pour laine de 20°C à 40°C ;

\*Choix de la température de lavage de 95°C uniquement pour des exigences hygiéniques particulières.

# Fonctionnement du lave-linge

## ■ Introduction d'autres fonctions

### Déverrouillage de secours de la porte (selon le modèle)

■ Si vous voulez sortir le linge en cas de panne de courant de longue durée, assurez-vous que le niveau d'eau dans le tambour est inférieur au niveau de sécurité, que la température est inférieure à 40°C et que le tambour intérieur ne tourne pas ; puis débranchez le tuyau de vidange et abaissez-le, remettez le tuyau en place après l'écoulement de l'eau ;

■ Ouvrez le couvercle de la pompe de vidange en bas à droite de la façade, tirez légèrement la tige vers le bas, lorsque vous entendez un léger bruit puis ouvrez la porte et sortez ou rentrez le linge ;

■ Remettre en place le couvercle de la pompe de vidange ;

■ Cette méthode ne peut être utilisée qu'en cas d'urgence.

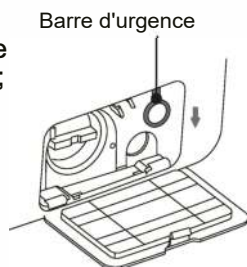

### Auto Dose (non applicable sur certains modèles)

■ Certains modèles peuvent distribuer automatiquement du détergent pour le linge. Si vous souhaitez utiliser un détergent en poudre manuellement, utilisez la combinaison de touches pour arrêter cette fonction si elle est disponible ;

■ Lorsque vous mettez le lave-linge en marche, si le témoin lumineux indique plein, il reste encore du détergent. Une fois l'opération terminée, s'il ne reste plus qu'une barre sur le témoin lumineux et que celui-ci affiche "□□□□" pour le temps de service, cela signifie que le détergent est épuisé et que vous devez en rajouter.

■ Avant le lavage, mettez du détergent dans le tiroir à détergent et la machine distribuera automatiquement le détergent en fonction du poids du linge dans le processus de lavage.

■ Reportez-vous au tableau des processus pour plus d'informations sur l'état par défaut de cette fonction.

### Fonction de réinitialisation

■ Ce lave-linge a la fonction de redémarrage en cas de panne de courant. En cas de panne de courant pendant le lavage, la machine mémorise l'état de fonctionnement et se remet en marche lorsque le courant est rétabli.

### Fonction mémoire (non applicable sur certains modèles)

■ Cette machine peut se souvenir automatiquement du dernier processus de travail. Lorsque vous remettez la machine en marche, elle se souvient du processus de lavage et des réglages effectués la dernière fois.

■ (cela signifie que tous les processus de travail du dernier lavage seront sélectionnés par défaut lors du démarrage de la machine).

### Calibrage automatique (EffiLoad)

■ Au début du lavage, la machine évalue le poids du linge et distribue automatiquement le détergent (à condition qu'il y ait suffisamment de détergent dans la caisse), et décide de la quantité d'eau en conséquence pour atteindre l'objectif d'économie d'eau.



## Fonctionnement du lave-linge

### Protection contre le déséquilibre

- Lorsque la machine est prête à essorer, elle peut prendre un certain temps pour équilibrer le linge en raison d'un déséquilibre important.
- Si le linge est toujours déséquilibré dans le tambour, la vitesse d'essorage peut être réduite pour éviter les grandes vibrations.
- Si la quantité de linge dans le tambour est trop faible, la machine risque de ne pas tourner en raison de la protection contre le déséquilibre, vous devez donc ajouter du linge pour que la machine tourne.

### Auto-nettoyage (non applicable à certains modèles)

- Cette machine adopte une technologie de distribution automatique de détergent ; l'eau s'écoule de la boîte à détergent pour distribuer le détergent dans le tambour intérieur. Il pulvérise également de l'eau sur la vitre d'observation, ce qui a pour effet de mieux nettoyer la mousse et les taches sur les vêtements et la vitre. Cela rendra le processus de lavage plus efficace et créera un environnement de lavage propre, efficace et économe en eau.

### Lampe à tambour (non applicable sur certains modèles)

- Au début du programme, à la fin du programme et à la pause de l'état de lavage, le témoin du tambour du lave-linge s'allume pour observer l'état du linge dans le lave-linge.

**Remarque** : en raison des mises à jour des modèles de produits, la configuration des fonctions peut être différente de cette description. Prenez la fonction du modèle réel comme norme.

## Maintenance

Un bon entretien du lave-linge peut prolonger sa durée de vie.



**Avant de commencer l'entretien, débranchez le lave-linge ou déconnectez-le de l'alimentation électrique et fermez le robinet.**

### ■ Nettoyage du tambour intérieur

La rouille laissée à l'intérieur du tambour par des objets métalliques doit être éliminée immédiatement avec des détergents sans chlore. N'utilisez jamais de tampons en laine d'acier.

### ■ Nettoyage de la surface

1. En cas de débordement de l'eau, essuyez-la immédiatement avec un chiffon sec. Il est interdit de frapper le lave-linge avec des objets pointus.
2. La surface peut être nettoyée avec des détergents neutres et non abrasifs dilués si nécessaire.

# Maintenance

## ■ Nettoyer la pompe de vidange

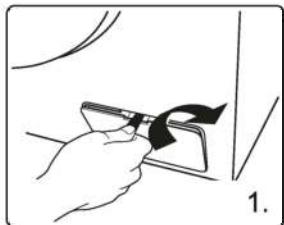

Ouvrez le couvercle du filtre en faisant levier comme indiqué sur la photo ;

Dévissez le filtre en faisant attention à l'eau restante, en retirant tout corps étranger du filtre de la pompe de vidange ;

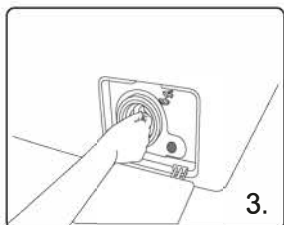
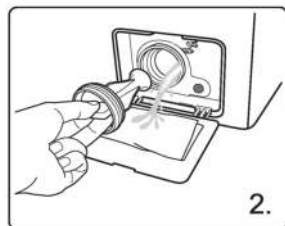

Réinstallez le filtre.

## ■ Nettoyer la crépine de la valve d'entrée

Le filtre d'entrée doit être nettoyé si l'eau n'entre pas ou pas assez lorsque le robinet est ouvert.

### 1. Réduire la pression de l'eau :

- Fermez le robinet.
- Sélectionnez n'importe quelle procédure sauf "Centrifugado".
- Appuyez sur le bouton "Inicio / Pausa" et maintenez la procédure en cours pendant environ 40 secondes.
- Retirez la fiche d'alimentation.

### 2. Retirez le tuyau d'admission du robinet.

### 3. Utilisez de l'eau pour rincer le filtre.

### 4. Rebranchez le tuyau d'admission.

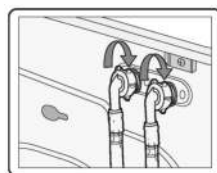
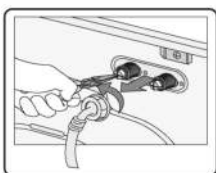
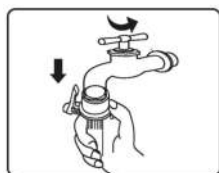

## Maintenance

### ■ Nettoyage du tiroir à détergent

La structure du tiroir à détergent varie selon le modèle de machine ; suivez les étapes et les méthodes indiquées dans la figure ci-dessous pour nettoyer le tiroir à détergent :

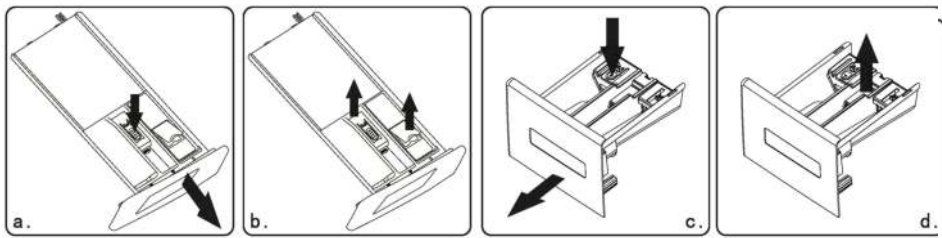

Distributeur automatique

Distributeur commun

### ■ S'il y a des résidus de détergent ou d'adoucissant dans le boîtier :

- ◆ Comme indiqué sur la figure a/c, tirez le boîtier et appuyez sur la butée pour retirer l'ensemble du tiroir ;
- ◆ Comme indiqué sur la figure b(d), ouvrez le tiroir (le soulever lentement) et retirez la plaque du siphon (la soulever) ;
- ◆ Utilisez de l'eau ou une brosse pour laver le tiroir et le tube du siphon ;
- ◆ Remettez en place le couvercle de la boîte et le tube de siphon, et repoussez le tiroir.

■ Une partie du détergent s'écoule dans le réservoir d'eau lorsque le tiroir est retiré, c'est normal. Essayez de ne pas ouvrir et fermer le tiroir de façon répétée pour éviter la perte de détergent ;

■ Retirez le tiroir avant d'effectuer des réglages de position (comme l'inclinaison ou le déplacement de la machine) afin d'éviter tout déversement de détergent.

### ■ Geler la récupération

Le lave-linge peut geler lorsque la température descend en dessous de 0° C.

1. Éteignez le lave-linge et débranchez le cordon d'alimentation.
2. Versez de l'eau chaude sur le robinet pour détacher le tuyau d'eau.
3. Débranchez le tuyau d'eau et plongez-le dans de l'eau tiède.
4. Versez de l'eau chaude dans le tambour et laissez-le pendant environ 10 minutes.
5. Rebranchez le tuyau d'eau au robinet.



1. Lorsque vous utilisez à nouveau le lave-linge, assurez-vous que la température ambiante est supérieure à 0°C.
2. Si votre lave-linge est situé dans une pièce où il peut facilement geler, videz soigneusement l'eau restante à l'intérieur du tuyau de vidange et du tuyau d'entrée.
3. Si le lave-linge gèle, contactez un technicien.

# Dépannage

Problème	Solution
Il reste de l'eau dans la machine	C'est normal et c'est le résultat des tests d'eau effectués en usine.
La machine à laver ne fonctionne pas	<ul style="list-style-type: none"><li>- Vérifiez si la fiche d'alimentation est correctement insérée.</li><li>- Vérifiez si le robinet est ouvert.</li><li>- Vérifiez si le bouton "On" a été pressé.</li><li>- Vérifiez si vous avez appuyé sur le bouton "Start / Pause".</li><li>- Vérifiez si la fonction de retardement est activée.</li></ul>
Fuite d'eau	<ul style="list-style-type: none"><li>- Vérifiez et ajustez le tuyau d'admission.</li><li>- Nettoyez le tuyau de vidange et faites-le réparer par une personne qualifiée si nécessaire.</li></ul>
Bruit anormal et vibrations élevées	<ul style="list-style-type: none"><li>- Vérifiez et ajustez le tuyau d'admission.</li><li>- Nettoyez le tuyau de vidange et faites-le réparer par une personne qualifiée si nécessaire.</li></ul>
Pas satisfait de l'efficacité du lavage	<ul style="list-style-type: none"><li>- Sélectionnez une procédure appropriée.</li><li>- Ajoutez la quantité appropriée de détergent en suivant les instructions figurant sur l'emballage du détergent.</li></ul>
La machine ne répond pas après avoir activé les boutons.	Vérifiez si la fonction " Sécurité enfants " est active. Appuyez d'abord sur le bouton "Inicio / Pausa", puis sur les autres boutons.
Le temps d'exécution des programmes ne correspond pas à celui indiqué dans le panneau.	<ul style="list-style-type: none"><li>- Vérifiez si le linge dans le tambour est suffisamment dispersé et non agglutiné.</li><li>- Vérifiez si l'eau s'écoule ou entre bien.</li></ul>
La machine à laver se remplit d'eau pendant la vidange	<ul style="list-style-type: none"><li>- Vérifiez si la hauteur maximale du tuyau de vidange est inférieure à 65 cm.</li><li>- Vérifiez si le tuyau de vidange est immergé.</li></ul>





















# Dépannage

Code d'erreur	Signification	Solution
E1	Le lave-linge met beaucoup de temps à se remplir	Vérifiez si le robinet est ouvert Vérifiez si la pression de l'eau est faible. Vérifiez si le tuyau d'admission est bloqué.
E2	La procédure de drainage prend plus de temps que d'habitude.	Vérifiez si la pompe de vidange est bloquée Contactez un technicien si nécessaire
E3	La serrure de la porte est défectueuse	Refermez la porte. Vérifiez si le linge est coincé entre les loquets de la porte. Contactez un technicien si nécessaire.
E4	Débordement d'eau	Laissez la machine vidanger l'eau automatiquement afin que le niveau d'eau soit adapté à un programme de lavage. Contactez un technicien si nécessaire.
E5	Le moteur est en panne	Contactez un technicien spécialisé.
E6	Le chauffage ne fonctionne pas	Contactez un technicien spécialisé.
E7	Il y a un défaut dans le capteur de température	Contactez un technicien spécialisé.
E8	Le matériel et le logiciel ne sont pas compatibles entre la carte principale et la carte du variateur de fréquence.	Contactez un technicien spécialisé.
E9	Défaut de communication	Contactez un technicien spécialisé.
E10	Défaillance de l'inverter	Contactez un technicien spécialisé.
EP	Le programme en cours ne correspond pas à celui sélectionné dans le panneau.	Tournez le bouton sur le programme qui correspond au programme en cours.

## Note :

Se référer au modèle réel pour l'affichage des défauts. Les différents modèles ont des affichages de défauts différents.

## ■ Etiqueta de cuidado de la prenda

	Matériau résistant		Peut être repassé à 100°C max
	Matériel sensible		Ne pas repasser
			Nettoyage à sec avec n'importe quel solvant
			Nettoyage à sec (pas de trichloréthylène)
			Nettoyage à sec (linge délicat)
			Ne pas nettoyer à sec
	Le vêtement peut être lavé à la main		Sécher horizontalement
	Nettoyage à sec uniquement		Laisser s'écouler
	L'eau de Javel peut être utilisée avec de l'eau froide		Séchage des cordes
	Ne pas utiliser d'eau de Javel		Séchoir à tambour, température normale
	Peut être repassé à 200°C max		Séchoir, basse température
	Peut être repassé à 150°C max		Ne pas sécher en machine

## ■ Avertissements sur l'électricité

Pour éviter les incendies, les chocs électriques et autres accidents, veuillez respecter les rappels suivants :

- Seule la tension indiquée sur l'étiquette du bloc d'alimentation peut être utilisée. Si vous n'êtes pas sûr de la tension dans votre maison, contactez votre bureau local d'électricité.

- Lors de l'utilisation de la fonction de chauffage, le courant maximum circulant dans la machine atteindra 10A. Par conséquent, assurez-vous que les sources d'alimentation (courant, tension et câble) répondent aux exigences normales de la machine.

- Protégez bien le câble d'alimentation. Le cordon d'alimentation doit être solidement fixé afin d'éviter que des personnes ou d'autres objets ne trébuchent dessus et ne l'endommagent. Faites particulièrement attention à l'emplacement de la fiche.

- Ne surchargez pas la prise murale et ne rallongez pas le câble.

Une surcharge du câblage peut provoquer un incendie ou un choc électrique. Ne retirez pas la fiche avec des mains mouillées.

- Pour assurer votre sécurité, la fiche doit être insérée dans une prise de courant avec mise à la terre. Vérifiez et assurez-vous que la prise est correctement mise à la terre.

## ■ Protection de l'environnement

- Le lave-linge est fabriqué à partir de matériaux recyclables. Si vous décidez de mettre ce lave-linge au rebut, veuillez respecter les réglementations locales en matière d'élimination des déchets. Coupez le cordon d'alimentation afin que le lave-linge ne puisse pas être branché sur le secteur. Retirez la porte afin que les petits animaux et les enfants ne puissent pas rester coincés à l'intérieur du lave-linge.
- Ne dépassez pas les quantités de détergent recommandées dans les instructions du fabricant du détergent.
- N'utilisez les produits détachants avant le cycle de lavage que lorsque cela est strictement nécessaire.
- Économisez l'eau et l'électricité en ne lavant que des charges complètes (la quantité exacte dépend du programme utilisé).
- Élimination correcte de ce produit :



Conformément à la norme européenne 2002/96/CE relative aux déchets d'équipements électriques et électroniques (DEEE), les appareils ménagers ne peuvent pas être jetés dans les poubelles municipales normales ; ils doivent être collectés séparément afin d'optimiser la récupération et le recyclage des composants et des matériaux qui les composent, et de réduire l'impact sur la santé humaine et l'environnement. Le symbole de la poubelle barrée est apposé sur tous les produits pour rappeler au consommateur l'obligation de les séparer pour une collecte sélective. Le consommateur doit contacter les autorités locales ou le détaillant pour obtenir des informations sur l'élimination correcte de son appareil.

## ▲ NOTE

1. L'efficacité énergétique a été vérifiée selon la procédure "ECO 40-60".
2. Scannez le code QR sur l'étiquette énergétique pour obtenir plus d'informations sur le produit.
3. Lorsque le lave-linge donne des codes d'erreur, n'hésitez pas à contacter notre équipe après-vente pour une réparation. Nous ne serons pas responsables des problèmes causés par une réparation non autorisée.
4. Si vous devez commander des accessoires, nous pouvons les expédier dans les 15 jours ouvrables suivant la demande.
5. Afin d'améliorer les performances de l'ensemble du lave-linge, l'apparence et les spécifications seront modifiées sans préavis.
6. L'écran affiche "END" pendant 10 minutes après la fin du cycle.

# Fiche produit

DUERO80 DUERO80X	Unité	ECO 40-60			20°C	Algodón 95	Lana /Lã	Express	Intensivo
		100% charge	50% charge	25% charge					
Capacité nominale	kg	8	4	2	4	8	2	2	8
Durée	h:mm	3:38	2:48	2:20	0:50	2:19	0:44	0:18	2:08
Consommation	kWh/cycle	0.802	0.386	0.185	0.19	1.61	0.11	0.04	0.84
Eau	L/cycle	60	44	38	42	69	58	36	49
Température max	°C	34	28	23	20	76	20	17	50
Humidité résiduelle	%	53.9	53.9	53.9	82	72	78	90	73
Vitesse de rotation	rpm	1400	1400	1400	600	800	400	800	800

DUERO90	Unité	ECO 40-60			20°C	Algodón 95	Lana /Lã	Express	Intensivo
		100% charge	50% charge	25% charge					
Capacité nominale	kg	9	4.5	2.5	4.5	9	2	2	9
Durée	h:mm	3:48	2:54	2:54	0:50	2:19	0:44	0:18	2:08
Consommation	kWh/cycle	0.835	0.505	0.198	0.2	1.83	0.11	0.04	0.93
Eau	L/cycle	64	46	37	43	73	60	40	53
Température max	°C	34	30	24	20	76	20	17	50
Humidité résiduelle	%	53.9	53.9	53.9	80	70	76	90	72
Vitesse de rotation	rpm	1400	1400	1400	600	800	400	800	800



# Fiche produit

**JOHNSON**

ADRESSE: Pol. Industrial San Carlos, Camino de la Sierra S/N, Parcela 11. 03370 Redován- Alicante

ESPAGNE

MODÈLE: **DUERO80 / DUERO80X**

Paramètre	Valeur		Paramètre	Valeur	
Capacité nominale en kg (a)	8.0		Dimensions en cm	Haut	85
				Largeur	60
				Fonds	52
EEI <sub>w</sub> (°)	52.0		Classe d'efficacité énergétique (a)	A	
Indice d'efficacité du lavage (a)	1.031		Efficacité du rinçage (g/kg) (a)	5.0	
Consommation d'énergie en kWh par cycle, sur la base du programme ECO 40-60. La consommation d'énergie réelle dépend de la façon dont l'appareil est utilisé.	0.473		Consommation d'eau en litres par cycle, sur la base du programme ECO 40-60. La consommation d'eau réelle dépend de l'utilisation de l'appareil.	48	
Température maximale à l'intérieur du vêtement traité (a) (°C)	Capacité nominale	34	Taux d'humidité résiduelle (a) (%)	53.90	
	Demi	28			
	Quart	23			
Velocidad centrifugado (a) (rpm)	Capacité nominale	1400	Efficacité énergétique de l'essorage	B	
	Demi	1400			
	Quart	1400			
Durée du programme (a) (h:min)	Capacité nominale	3:38	Type	Installation libre	
	Demi	2:48			
	Quart	2:20			
Émissions sonores dans l'air en phase de rotation (a) (dB (A) re 1 pW)	76		Classe d'émission acoustique aéroportée en phase de rotation	B	
Mode arrêt (W)	0.50		Mode veille (W)	NA	
Démarrage différé (W) si applicable	4.00		Veille réseau (W), le cas échéant	NA	

**Durée minimale de la garantie offerte par le fournisseur (b) : 3 ans**

Cet appareil a été conçu pour libérer des ions pendant le cycle de lavage.

NO

## Informations complémentaires

Site web où vous pouvez trouver les informations du point 9 de l'annexe II de la norme UE 2019/2023 : [www.ponjohnsonentuvidea.es](http://www.ponjohnsonentuvidea.es)

(a) Pour le programme ECO 40-60

(b) Toute modification de ces éléments n'est pas considérée comme pertinente aux fins de l'article 4, paragraphe 4, de l'UE 2017/1369.

(c) Si la base de données génère automatiquement un contenu définitif dans cette cellule, le fournisseur ne doit pas saisir cette donnée.

# Fiche produit

PARAMÈTRE	UNITÉ	VALEUR
Capacité nominale pour le programme ECO 40-60 à intervalles de 0,5 kg (c)	kg	8.0
Consommation électrique du programme ECO 40-60 à la capacité nominale (EW,full)	kWh/cycle	0.802
Consommation électrique du programme ECO 40-60 à la moitié de la capacité nominale (EW,1/2)	kWh/cycle	0.386
Consommation électrique du programme ECO 40-60 à un quart de la capacité nominale (EW,1/4)	kWh/cycle	0.185
Consommation d'énergie pondérée du programme ECO 40-60 (Ew)	kWh/cycle	0.473
Consommation énergétique standard du programme ECO 40-60 (SCEw)	kWh/cycle	0.909
Indice d'efficacité énergétique (IEEW)	—	52.0
Consommation d'eau du programme ECO 40-60 à la capacité nominale (WW,full)	L/cycle	60.0
Consommation d'eau du programme ECO 40-60 à la moitié de la capacité nominale (WW,1/2)	L/cycle	44.0
Consommation d'eau du programme ECO 40-60 au quart de la capacité nominale (WW,1/4)	L/cycle	38.0
Consommation d'eau pondérée (WW)	L/cycle	48
Indice d'efficacité de lavage du programme ECO 40-60 à la capacité nominale (lw)	—	1.031
Indice d'efficacité de lavage du programme ECO 40-60 à la moitié de la capacité nominale (lw)	—	1.031
Indice d'efficacité de lavage du programme ECO 40-60 au quart de la capacité nominale (lw)	—	1.031
Efficacité de rinçage du programme ECO 40-60 à la capacité nominale (IR)	g/kg	5.0
Efficacité de rinçage du programme ECO 40-60 à la moitié de sa capacité nominale (IR)	g/kg	5.0
Efficacité de rinçage du programme ECO 40-60 à un quart de la capacité nominale (IR)	g/kg	5.0
Durée du programme ECO 40-60 à la capacité nominale (tw)	h:min	3:38
Durée du programme ECO 40-60 à la moitié de la capacité nominale (tw)	h:min	2:48
Durée du programme ECO 40-60 à un quart de la capacité nominale (tw)	h:min	2:20
Température atteinte pendant au moins 5 minutes dans la charge pendant le programme ECO 40-60 à la capacité nominale (T)	°C	34
Température atteinte pendant au moins 5 minutes dans la charge pendant le programme ECO 40-60 à la moitié de la capacité nominale (T)	°C	28
Température atteinte pendant au moins 5 minutes dans la charge pendant le programme ECO 40-60 au quart de la capacité nominale (T)	°C	23
Vitesse d'essorage en phase d'essorage du programme ECO 40-60 à la capacité nominale (S)	rpm	1400
Vitesse d'essorage en phase d'essorage du programme ECO 40-60 à la moitié de la capacité nominale (S)	rpm	1400
Vitesse d'essorage en phase d'essorage du programme ECO 40-60 à un quart de la capacité nominale (S)	rpm	1400
Quantité d'humidité résiduelle pour le programme ECO 40-60 à la capacité nominale (Dcomplet)	%	53.9
Émissions de bruits acoustiques dans l'air pendant le programme ECO 40-60 (phase de rotation)	dB(A) re 1 pW	76
Consommation électrique en mode arrêt (Po)	W	0.50
Consommation électrique en mode veille (Psm)	w	N/A
Le mode veille comprend l'affichage d'informations :	—	NON
Consommation électrique en "mode veille" (Psm) dans les conditions de veille du secteur (si applicable)	w	N/A
Consommation électrique en "Démarrage différé" (Pds) (si applicable)	w	4.00

# Fiche produit

**JOHNSON**

ADRESSE: Pol. Industrial San Carlos, Camino de la Sierra S/N, Parcela 11. 03370 Redován- Alicante

ESPAGNE

MODÈLE: **DUERO90**

Paramètre	Valeur		Paramètre	Valeur	
Capacité nominale en kg (a)	9.0		Dimensions en cm	Haut	85
				Largeur	60
				Fonds	56
EEI <sub>w</sub> (°)	51.9		Classe d'efficacité énergétique (a)	A	
Indice d'efficacité du lavage (a)	1.031		Efficacité du rinçage (g/kg) (a)	5.0	
Consommation d'énergie en kWh par cycle, sur la base du programme ECO 40-60. La consommation d'énergie réelle dépend de la façon dont l'appareil est utilisé.	0.494		Consommation d'eau en litres par cycle, sur la base du programme ECO 40-60. La consommation d'eau réelle dépend de l'utilisation de l'appareil.	49	
Température maximale à l'intérieur du vêtement traité (a) (°C)	Capacité nominale	34	Taux d'humidité résiduelle (a) (%)	53.90	
	Demi	30			
	Quart	24			
Velocidad centrifugado (a) (rpm)	Capacité nominale	1400	Efficacité énergétique de l'essorage	B	
	Demi	1400			
	Quart	1400			
Durée du programme (a) (h:min)	Capacité nominale	3:48	Type	Installation libre	
	Demi	2:54			
	Quart	2:54			
Émissions sonores dans l'air en phase de rotation (a) (dB (A) re 1 pW)	76		Classe d'émission acoustique aéroportée en phase de rotation	B	
Mode arrêt (W)	0.50		Mode veille (W)	NA	
Démarrage différé (W) si applicable	4.00		Veille réseau (W), le cas échéant	NA	

**Durée minimale de la garantie offerte par le fournisseur (b) : 3 ans**

Cet appareil a été conçu pour libérer des ions pendant le cycle de lavage.

NO

## Informations complémentaires

Site web où vous pouvez trouver les informations du point 9 de l'annexe II de la norme UE 2019/2023 : [www.ponjohnsonentuvidea.es](http://www.ponjohnsonentuvidea.es)

(a) Pour le programme ECO 40-60

(b) Toute modification de ces éléments n'est pas considérée comme pertinente aux fins de l'article 4, paragraphe 4, de l'UE 2017/1369.

(c) Si la base de données génère automatiquement un contenu définitif dans cette cellule, le fournisseur ne doit pas saisir cette donnée.

# Fiche produit

PARAMÈTRE	UNITÉ	VALEUR
Capacité nominale pour le programme ECO 40-60 à intervalles de 0,5 kg (c)	kg	9.0
Consommation électrique du programme ECO 40-60 à la capacité nominale (EW,full)	kWh/cycle	0.835
Consommation électrique du programme ECO 40-60 à la moitié de la capacité nominale (EW,1/2)	kWh/cycle	0.505
Consommation électrique du programme ECO 40-60 à un quart de la capacité nominale (EW,1/4)	kWh/cycle	0.198
Consommation d'énergie pondérée du programme ECO 40-60 (Ew)	kWh/cycle	0.494
Consommation énergétique standard du programme ECO 40-60 (SCEw)	kWh/cycle	0.951
Indice d'efficacité énergétique (IEEW)	—	51.9
Consommation d'eau du programme ECO 40-60 à la capacité nominale (WW,full)	L/cycle	64.0
Consommation d'eau du programme ECO 40-60 à la moitié de la capacité nominale (WW,1/2)	L/cycle	46.0
Consommation d'eau du programme ECO 40-60 au quart de la capacité nominale (WW,1/4)	L/cycle	37.0
Consommation d'eau pondérée (WW)	L/cycle	49
Indice d'efficacité de lavage du programme ECO 40-60 à la capacité nominale (lw)	—	1.031
Indice d'efficacité de lavage du programme ECO 40-60 à la moitié de la capacité nominale (lw)	—	1.031
Indice d'efficacité de lavage du programme ECO 40-60 au quart de la capacité nominale (lw)	—	1.031
Efficacité de rinçage du programme ECO 40-60 à la capacité nominale (IR)	g/kg	5.0
Efficacité de rinçage du programme ECO 40-60 à la moitié de sa capacité nominale (IR)	g/kg	5.0
Efficacité de rinçage du programme ECO 40-60 à un quart de la capacité nominale (IR)	g/kg	5.0
Durée du programme ECO 40-60 à la capacité nominale (tw)	h:min	3:48
Durée du programme ECO 40-60 à la moitié de la capacité nominale (tw)	h:min	2:54
Durée du programme ECO 40-60 à un quart de la capacité nominale (tw)	h:min	2:54
Température atteinte pendant au moins 5 minutes dans la charge pendant le programme ECO 40-60 à la capacité nominale (T)	°C	34
Température atteinte pendant au moins 5 minutes dans la charge pendant le programme ECO 40-60 à la moitié de la capacité nominale (T)	°C	30
Température atteinte pendant au moins 5 minutes dans la charge pendant le programme ECO 40-60 au quart de la capacité nominale (T)	°C	24
Vitesse d'essorage en phase d'essorage du programme ECO 40-60 à la capacité nominale (S)	rpm	1400
Vitesse d'essorage en phase d'essorage du programme ECO 40-60 à la moitié de la capacité nominale (S)	rpm	1400
Vitesse d'essorage en phase d'essorage du programme ECO 40-60 à un quart de la capacité nominale (S)	rpm	1400
Quantité d'humidité résiduelle pour le programme ECO 40-60 à la capacité nominale (Dcomplet)	%	53.9
Émissions de bruits acoustiques dans l'air pendant le programme ECO 40-60 (phase de rotation)	dB(A) re 1 pW	76
Consommation électrique en mode arrêt (Po)	W	0.50
Consommation électrique en mode veille (Psm)	w	N/A
Le mode veille comprend l'affichage d'informations :	—	NO
Consommation électrique en "mode veille" (Psm) dans les conditions de veille du secteur (si applicable)	w	N/A
Consommation électrique en "Démarrage différé" (Pds) (si applicable)	w	4.00

## CONDITIONS DE GARANTIE

Cet appareil est garanti pendant trois ans à compter de la date de vente contre tout défaut de fabrication, y compris la main-d'œuvre et les pièces de rechange. Afin de prouver la date d'achat, la facture ou le ticket de caisse doit être présenté. Les conditions de cette garantie s'appliquent uniquement à l'Espagne et au Portugal. Si vous avez acheté ce produit dans un autre pays, veuillez consulter votre revendeur pour connaître les conditions applicables.

### EXCLUSIONS DE LA GARANTIE

1. Les télécommandes, les caoutchoucs des bouches d'égout, les serrures et les joints des portes, les coupe-bise.
2. Dommages aux émaux, peintures, nickelages, chromages, rouille ou autres types de pièces ou composants esthétiques qui n'affectent pas le fonctionnement interne de l'appareil.
3. Les dommages aux pièces d'usure dus à l'utilisation, à la corrosion ou à l'oxydation, qu'ils soient causés par l'utilisation normale de l'appareil ou par une détérioration accélérée due à des circonstances environnementales ou climatiques défavorables. Ne convient pas à une utilisation en extérieur.
4. Les dommages aux parties fragiles du verre, de la vitrocéramique, des plastiques, des poignées, des paniers, des portes ou des ampoules électriques lorsque leur défaillance ou leur bris n'est pas attribuable à un défaut de fabrication.
5. Les pannes produites par des causes fortuites ou des accidents de force majeure, ou par suite d'une utilisation anormale, négligente ou inadéquate de l'appareil.
6. Les responsabilités civiles de toute nature.
7. Les dommages consécutifs à l'appareil, pour autant qu'ils ne soient pas dus à un dysfonctionnement interne.
8. Maintenance ou entretien de l'appareil : contrôles périodiques, réglages et lubrification.
9. Les pannes que peuvent subir les accessoires et compléments, les adaptateurs, les câbles externes, les sacs, les pièces détachées de toutes sortes, les lampes, ainsi que toute pièce considérée comme consommable par le fabricant.
10. Les pannes causées par une installation incorrecte ou non légale, une ventilation inadéquate, un manque de mise à la terre dans l'habitation, des transformations actuelles, des modifications inappropriées ou l'utilisation de pièces de rechange non originales.
11. Appareils utilisés dans des applications industrielles ou à des fins commerciales.
12. Les appareils dont le numéro de série est illisible ou altéré.
13. Les défauts ou pannes causés à la suite de réparations, de modifications, de démontage de l'installation de l'appareil par l'utilisateur ou par un technicien non autorisé par le fabricant, ou à la suite du non-respect manifeste des instructions d'utilisation et d'entretien du fabricant.
14. Pendant la période de garantie, il est essentiel de conserver tous les manuels avec l'équipement. Si l'équipement est vendu, donné ou cédé, le manuel et tous les documents connexes doivent être remis au nouvel utilisateur. Si l'un d'entre eux est perdu, son remplacement ne peut être réclamé.
15. Les pannes ayant pour origine ou résultant directement ou indirectement : du contact avec des liquides, des produits chimiques et d'autres substances, ainsi que des conditions liées au climat ou à l'environnement : tremblements de terre, incendies, inondations, chaleur excessive ou toute autre force extérieure, comme les insectes, les rongeurs et autres animaux qui peuvent avoir accès à l'intérieur de la machine ou à ses points de connexion.
16. Les dommages dérivés du terrorisme, d'une émeute, d'un tumulte populaire, de manifestations et de grèves légales ou illégales ; d'actes des forces armées ou des forces de sécurité de l'État en temps de paix ; de conflits armés et d'actes de guerre (déclarés ou non) ; d'une réaction ou d'une radiation nucléaire ou d'une contamination radioactive ; d'un défaut ou d'une défectuosité des biens ; d'événements classés par le gouvernement national comme "catastrophe ou calamité nationale".

**La conception et les spécifications peuvent être modifiées sans préavis pour améliorer le produit.**



[www.ponjohnsonentuvida.es](http://www.ponjohnsonentuvida.es)

## Conteúdo

Especificações.....	1
Instruções de segurança .....	3
Dicas importantes .....	5
Descrição do produto .....	6
Instalação da máquina de lavar roupa .....	7
Operação.....	10
Manutenção .....	20
Resolução de problemas .....	23
Apêndice.....	25
Ficha de produto .....	27
Garantia .....	32

\_\_\_\_\_  
*Nº de modelo*

\_\_\_\_\_  
*Nº de serie*

\_\_\_\_\_  
*Fecha de compra*

## ***Especificações do produto***

<b>Parâmetro/ Capacidade</b>	Série DUERO (Motor inverter)
	8kg
<b>Modelo</b>	DUER080 DUER080X
<b>Voltagem</b>	220-240V~/50Hz
<b>Potência nominal</b>	1900W
<b>Pressão de água</b>	0.05-0.8MPa
<b>Dimensões externas (LxDxH) cm</b>	60*52*85

## Especificações do produto

<b>Parâmetro/ Capacidade</b>	Série DUERO (Motor inverter)
	9kg
<b>Modelo</b>	DUERO90
<b>Voltagem</b>	220-240V~/50Hz
<b>Potência nominal</b>	1900W
<b>Pressão de água</b>	0.05-0.8MPa
<b>Dimensões externas (LxDxH) cm</b>	60*56*85

### NOTA:

1. Todas as imagens do manual são apenas para fins ilustrativos e podem diferir da aparência real do aparelho.
2. As funções, aspecto e dados do aparelho real devem prevalecer.



# ADVERTÊNCIA

Para reduzir o risco de incêndio, choque eléctrico ou ferimentos pessoais quando utilizar o seu aparelho, siga as precauções básicas, incluindo as seguintes:

- Se o cabo de alimentação for danificado, deve ser substituído pelo fabricante, serviço ou pessoal qualificado, a fim de evitar um perigo.
- Devem ser utilizadas mangueiras novas fornecidas com o aparelho e não devem ser reutilizadas mangueiras velhas.
- Este aparelho não se destina a ser utilizado por pessoas (incluindo crianças) com capacidades físicas, sensoriais ou mentais reduzidas, ou com falta de experiência e conhecimentos, a menos que tenham recebido supervisão ou instruções relativas à utilização do aparelho por uma pessoa responsável pela sua segurança. As crianças devem ser supervisionadas para garantir que não brincam com o aparelho (Este aviso não é para o mercado europeu).
- Este aparelho pode ser utilizado por crianças a partir dos 8 anos de idade e por pessoas com capacidades físicas, sensoriais ou mentais reduzidas ou com falta de experiência e conhecimentos, se lhes tiver sido dada supervisão ou instruções relativas à utilização do aparelho de uma forma segura e compreender os perigos envolvidos. As crianças não devem brincar com o aparelho. A limpeza e manutenção não devem ser feitas por crianças sem supervisão (Este aviso é para o mercado EUROPEU).
- O tapete não deve obstruir a abertura para a máquina de lavar roupa com aberturas de ventilação na base.
- As crianças com menos de 3 anos de idade devem ser mantidas afastadas, a menos que sejam continuamente supervisionadas.
- Este aparelho destina-se a ser utilizado em aplicações domésticas e similares, como por exemplo:
  - áreas de cozinha do pessoal em lojas, escritórios e outros ambientes de trabalho;
  - quintas e casas de campo
  - por clientes em hotéis, motéis e outros ambientes de tipo residencial;
  - ambientes do tipo cama e pequeno-almoço;
  - áreas comuns em blocos de apartamentos ou lavandarias.
- Certificar-se de que a tensão e a frequência da rede são idênticas às da máquina de lavar.
- Para garantir a sua segurança, a ficha do cabo de alimentação deve ser inserida numa tomada ligada à terra. Verificar cuidadosamente se a tomada é adequada e ligada à terra.
- Não utilizar qualquer ficha cuja classificação actual seja inferior à da máquina.
- Não utilizar a máquina se faltarem peças ou se estas estiverem partidas.
- Nunca desligue a máquina de lavar com as mãos molhadas.

## ***Instruções de segurança***

- Substituir imediatamente o cabo de alimentação gasto, fichas ou tomadas soltas.
- Desligar a máquina da tomada antes de limpar ou reparar. Verificar se a água dentro do tambor foi drenada antes de abrir a porta. Não abrir a porta se a água for visível.
- A porta de vidro pode estar muito quente durante o funcionamento. Manter crianças e animais de estimação afastados da máquina durante o funcionamento.
- Certificar-se de que o aparelho eléctrico e de água deve ser ligado por um técnico qualificado, de acordo com as instruções do fabricante e os regulamentos de segurança locais.
- Antes de operar a máquina, remover todas as embalagens e parafusos de transporte. Caso contrário, a máquina pode ser seriamente danificada durante a lavagem.
- É proibida a utilização de solventes inflamáveis, explosivos ou tóxicos. Não utilizar gasolina, álcool, etc. como detergentes. Seleccionar apenas detergentes adequados para a lavagem à máquina.
- Cuidado com as queimaduras quando a máquina está a drenar a água quente da lavagem.
- Nunca desligar a máquina de lavar, puxando o cabo de alimentação. Segurar sempre firmemente a ficha e puxá-la directamente para fora da tomada.
- Se já não utilizar o seu antigo aparelho, recomendamos que remova a porta e corte o cabo de alimentação.
- Os materiais de embalagem podem ser perigosos para as crianças. Manter todos os materiais de embalagem (sacos de plástico, espumas, etc.) afastados das crianças.
- Não subir nem sentar-se na tampa superior da máquina.
- Animais de estimação e crianças podem subir na máquina ou dentro dela. Verificar a máquina antes de cada utilização.
- Não encostar à porta da máquina de lavar.

## ***Dicas importantes***

- A máquina de lavar doméstica não está concebida para ser incorporada.
- Esta máquina de lavar é apenas para uso interior.
- Certificar-se de que todos os bolsos estão vazios. Objectos afiados e rígidos tais como moedas, broches, pregos, parafusos, pedras, etc., podem causar sérios danos na máquina de lavar.
- Lembre-se de desligar o fornecimento de água e electricidade imediatamente após a lavagem da roupa suja.
- A máquina de lavar não deve ser instalada em casas de banho ou salas muito húmidas, bem como em salas com gases explosivos ou cáusticos.
- Antes de lavar a lavandaria pela primeira vez, a máquina de lavar deve passar por um ciclo completo sem roupa dentro.
- Não reparar ou substituir qualquer parte da máquina de lavar a menos que seja especificamente recomendado nas instruções de reparação do utilizador e a menos que tenha os conhecimentos e capacidades para o fazer.
- É proibido lavar tapetes e fixadores com arame de aço.
- Nunca reabastecer água à mão durante a lavagem.
- Depois do programa estar terminado, aguardar dois minutos antes de abrir a porta.
- Ao manusear a máquina de lavar, esvaziar primeiro a água acumulada. Nunca segure as partes salientes da máquina enquanto a levanta. A porta da máquina não pode ser utilizada como maçaneta durante o transporte.
- A máquina de lavar com válvula de entrada única só pode ser ligada ao abastecimento de água fria. A máquina de lavar com válvulas de dupla entrada pode ser ligada tanto ao abastecimento de água quente como fria.

## Descrição geral da máquina de lavar

# GUARDAR ESTAS INSTRUÇÕES A MÁQUINA É APENAS PARA USO DOMÉSTICO

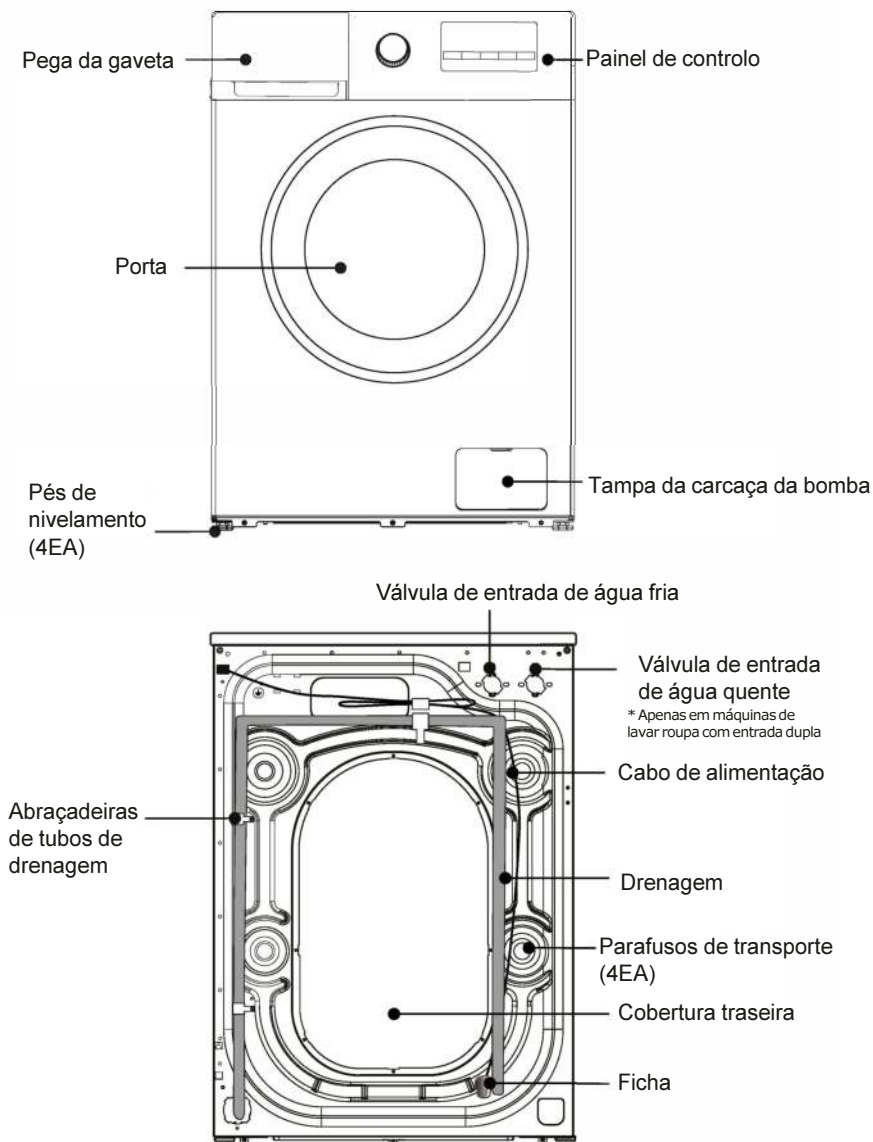

# INSTALAÇÃO DA MÁQUINA DE LAVAR

## NOTE

Recomendamos que a sua nova máquina de lavar seja instalada por um técnico qualificado. Se acredita ter as competências necessárias para instalar a máquina de lavar, leia atentamente as instruções de instalação antes da instalação.

### ■ Ferramentas necessárias





Necessitará das seguintes ferramentas para o ajudar na instalação da sua máquina de lavar roupa:

- Tesoura
- Alicates
- Chave de fendas
- Luvas
- Chave inglesa

### ■ Desembalagem da máquina de lavar

Desembalar a máquina e verificar se a mesma foi danificada durante o transporte. Se a máquina tiver sido danificada durante o transporte, ou se faltarem ou estiverem danificados quaisquer artigos, contacte imediatamente o seu revendedor local.

**Se a máquina de lavar não for uma máquina de dupla entrada de água, não tem uma mangueira de entrada de água quente.**

Mangueira de entrada (Ligar ao abastecimento de água fria)	Mangueira de entrada de água quente (Ligar ao abastecimento de água quente)	Tampões (4EA) (Para tapar os orifícios dos parafusos de transporte)	Suporte da mangueira de drenagem (Para segurar a ponta da mangueira)	Chave inglesa 1. Usado para ajustar a parte inferior da máquina, 2. Remova o parafuso de transporte na parte traseira do máquina
				

### ■ Seleccionar o local

Antes de instalar a máquina de lavar, deve ser seleccionado um local com as seguintes características:

- Superfície rígida, seca e nivelada (se não nivelar, nivelar a máquina de lavar seguindo as instruções na secção seguinte).
- Evitar a luz solar directa.
- Ventilação suficiente.
- A temperatura ambiente deve situar-se entre 0-40°C.
- A humidade ambiente deve ser inferior a 95% (quando a temperatura é de 25°C).
- Longe de fontes de calor como o carvão ou o gás.
- Certificar-se de que a máquina não repousa sobre o cabo de alimentação. Não instalar a máquina em chão alcatifado.

# INSTALAÇÃO DA MÁQUINA DE LAVAR

## ■ Retirar os parafusos de transporte

Antes de utilizar esta máquina de lavar, é necessário retirar os parafusos de transporte da parte traseira da máquina de lavar :

⚠ Manter os parafusos para utilização posterior.

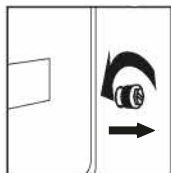

1. Desaperte os quatro parafusos com uma chave inglesa.

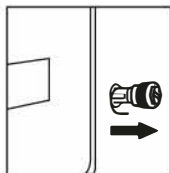

2. Puxar o parafuso através da parte larga do buraco. Repetir para cada parafuso.

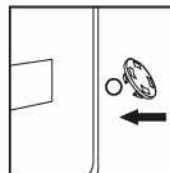

3. Fechar os buracos com as tampas de plástico fornecidas.

## ■ Nivelamento da máquina de lavar

Instalar ou colocar a máquina sob uma temperatura ambiente não inferior a 0°C mas não ao ar livre, pois pode danificar o controlador de programação.

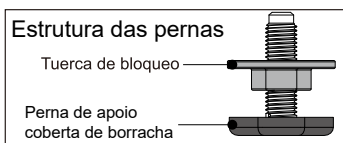

Estado original

- Porca de bloqueio na base do aparelho.
- Perna de apoio ao lado da porca de bloqueio.

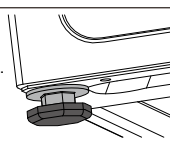

⚠ Nota: Para facilidade de instalação, as pernas não podem ser ajustadas às suas configurações originais de fábrica. Certifique-se de trancar todas as pernas antes de nivelar a máquina de lavar.

1. Ao colocar a máquina, verificar se a perna está no seu estado original de fábrica. Se não estiver, por favor, colocar a perna no seu estado original: a porca deve ser firmemente travada contra a base da máquina e a perna deve ser correctamente ajustada juntamente com a porca de travamento.

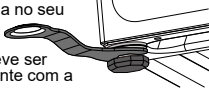

2. Quando a máquina estiver no lugar, pressione os cantos opostos do topo da máquina com as duas mãos ao mesmo tempo e empurre para baixo verticalmente para verificar se as pernas de apoio estão correctamente posicionadas no chão e se o aparelho estiver a sofrer alguma vibração.

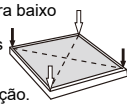

3. Para garantir que a máquina está correctamente nivelada, utilizar a chave de porcas para voltar a porca de bloqueio na direcção indicada no diagrama até que a máquina esteja na altura correcta de modo a ficar sentada no chão e não gerar qualquer vibração.

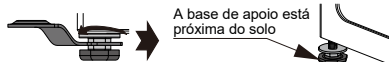

4. Finalmente, use a chave de porcas para voltar a bloquear a porca apertando-a contra a base do aparelho. (Também pode segurar a perna levemente na mão para evitar que ela se desloque para fora de posição durante esta operação).

Certificar-se de que a perna não se move novamente.

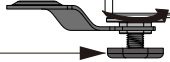

## CUIDADO

- A máquina deve estar perfeitamente nivelada e estabilizada quando os quatro pés de suporte estão próximos do chão. Baixar os pés tanto quanto possível sobre a base, para que a máquina fique nivelada.
- Um ajuste de nivelamento incorrecto pode causar ruídos fortes, vibrações da máquina, deslocamento da máquina e outros fenómenos anormais.
- A conduta de ar está localizada no fundo da máquina (evite bloqueá-la). Instalar a máquina sobre um chão sólido, liso e antiderrapante. Não colocar a máquina sobre uma manta macia ou chão de madeira, ou várias secretárias e bases, em caso de ferimentos desnecessários.

## ■ Ligação da mangueira de entrada

1. Ligar a mangueira de entrada à a torneira e fixá-la no sentido contrário ao dos ponteiros do relógio.

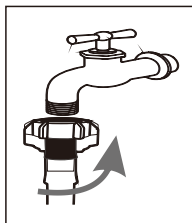

2. Ligar a outra extremidade da mangueira de entrada à válvula de entrada na parte de trás da máquina de lavar e apertar bem a mangueira no sentido horário. Se houver uma válvula de entrada na parte de trás da máquina de lavar, esta deve ser ligada a um abastecimento de água fria. Se houver duas válvulas de entrada, uma está ligada a um abastecimento de água fria e a outra a um abastecimento de água quente. Siga as instruções na imagem para completar a ligação.

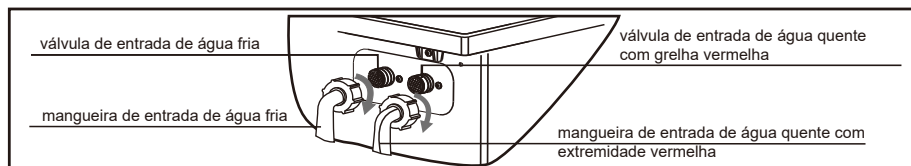
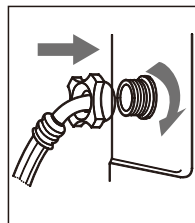

### ⚠ NOTA

- Se houver qualquer fuga com a mangueira após a ligação, repetir os passos para voltar a ligar a mangueira de entrada.
- Não dobrar a mangueira.
- Verificar cuidadosamente a ligação da mangueira de entrada antes de utilizar a máquina de cada vez.

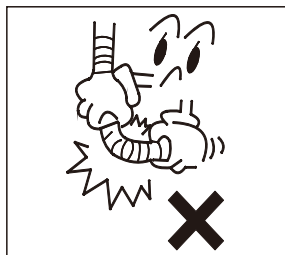

## ■ Ligar a mangueira de drenagem

- A mangueira de drenagem deve ser colocada a uma altura de 65-100 cm acima do chão, caso contrário pode causar uma drenagem deficiente.
- Pode utilizar o suporte de mangueira de drenagem fornecido para ligar a mangueira de drenagem à parede, ao tubo de suporte ou ao tubo de lavagem.
- Certifique-se de que todas as ligações da mangueira estão apertadas.

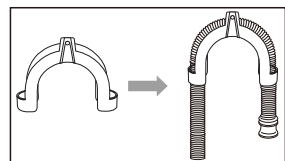

### ⚠ NOTA

- A extremidade da mangueira de drenagem não deve ser submersa em água para que a máquina de lavar funcione correctamente.

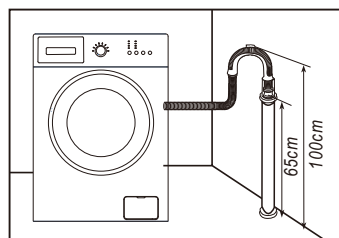

## ■ Ligação da fonte de alimentação

- Uma vez que a corrente máxima que flui através da unidade é 10 A quando se utiliza a sua função de aquecimento, certifique-se de que o sistema de alimentação (corrente, tensão e cabo) em sua casa pode satisfazer os requisitos de carga normal dos aparelhos eléctricos.
- Ligar a fonte de alimentação a uma tomada devidamente instalada e ligada à terra.
- Certifique-se de que a tensão de alimentação na sua placa de identificação corresponde à tensão nominal da máquina.
- A ficha deve corresponder à tomada.
- Não utilizar uma ficha polivalente ou uma tomada de extensão como fio de extensão.
- Não ligar ou desligar a ficha com as mãos molhadas.
- Ao remover a ficha, agarrar firmemente a ficha e puxá-la para fora. Não puxar o cabo de alimentação pela força.
- Se o cabo eléctrico estiver danificado ou apresentar quaisquer sinais de quebra, deverá adquirir um cabo eléctrico especial do fabricante ou centro de serviço para substituição.

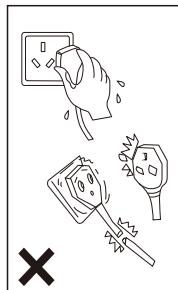

### ADVERTENCIA

1. Esta máquina deve ser devidamente ligada à terra. Se ocorrer um curto-circuito, a ligação à terra pode reduzir o perigo de choque eléctrico.
2. A máquina de lavar deve ser operada num circuito separado de outros aparelhos eléctricos. Caso contrário, o protector eléctrico pode tropeçar ou o fusível pode explodir.

## ***Funcionamento da máquina de lavar roupa***

### NOTA

#### **Certificar-se de que a máquina está instalada correctamente antes de a utilizar.**

Antes de lavar a roupa pela primeira vez, deve executar um ciclo completo sem roupa. Para o fazer:

1. Ligar o fornecimento de energia e água.
2. Colocar algum detergente (cerca de 10 g) na gaveta e fechá-la.
3. Premir o botão on/off.
4. Rodar o botão para a posição "Algodón/Algodão".
5. Prima o botão Iniciar/Pausa.

\*Isso irá remover qualquer água restante do teste do fabricante que permaneça na máquina.



## Operação

### ■ Separar a roupa suja

Leia atentamente esta recomendação para evitar problemas com a máquina de lavar roupa e danos na roupa suja.

1. Não carregar a roupa acima da capacidade nominal.
2. Classificar a roupa por cor e etiqueta de conservação. A maioria do vestuário tem uma etiqueta de tratamento têxtil no colarinho ou na costura lateral.
3. Objectos estranhos (tais como pregos, moedas, cliques de papel, etc.) podem danificar peças de vestuário e componentes de máquinas.
4. Fechar fechos de correr, ganchos, etc. antes da lavagem.
5. A lavandaria deve ser classificada por cores. A roupa escura não deve ser lavada juntamente com a roupa leve.
6. Áreas muito sujas, manchas, etc., devem ser pré tratadas com detergente líquido, tira nódoas, etc.
7. Virar facilmente as roupas com superfícies de lã do avesso antes de as colocar na máquina de lavar.

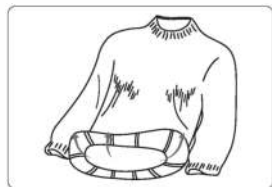

**⚠: Certificar-se de que nenhuma roupa fica presa entre a porta e o selo.**

### ■ Inserir detergente

Puxe a gaveta do detergente para fora.

■ Adicionar detergente de pré-lavagem no compartimento de pré-lavagem I (apenas para programas de pré-lavagem).

■ (opção: detergente sólido; opção 2: detergente líquido).

■ Adicionar detergente para lavagem principal no compartimento II (opção 1: detergente sólido; opção 2: detergente líquido).

Adicionar amaciador no compartimento .

Escolher o tipo de detergente adequado para diferentes temperaturas de lavagem para obter o melhor efeito de lavagem com menor consumo de água e energia.

A quantidade de detergente/ amaciador utilizada deve ser adicionada apenas uma vez. Consultar as instruções do fabricante para a dosagem recomendada de detergente/ amaciador.

Demasiado detergente produzirá demasiada espuma de sabão, transbordará mais facilmente e afectará a sua dissolução, resultando em dificuldades de enxaguamento.

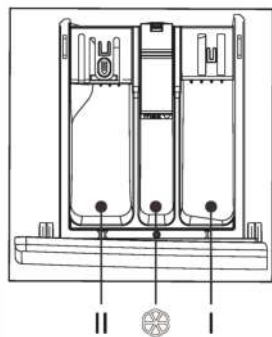

# Operação

## Auto Dose (não aplicável a todos os modelos)

### Utilização de detergente líquido (automático, dependendo do modelo)

Acrescentar detergente líquido na gaveta 1 antes da lavagem. Durante o funcionamento, a máquina adicionará detergente líquido automaticamente de acordo com a carga. Ao adicionar detergente manualmente uma vez, a máquina pode distribuí-lo de forma inteligente, precisa e automática em várias vezes.

### Utilização de detergente em pó ou amaciador (Manual)

Se quiser utilizar detergente em pó ou amaciador, prima o botão para desactivar a função de adição automática se a sua máquina tiver a dose automática. (o indicador LED desliga-se)

Escolher detergente sem espuma ou com baixo teor de espuma, adequado para máquinas de lavar de carregamento frontal. Utilizar a quantidade certa de detergente para cada lavagem, que pode ser encontrada no manual. A sobrecarga do detergente em pó pode gerar muitas bolhas, o que torna a lavagem mais difícil devido à influência da dissolução do pó ou detergente líquido.

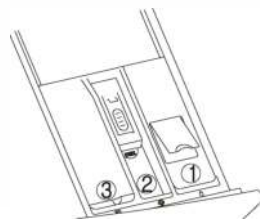

1. compartimento de detergente líquido
2. compartimento de amaciador de tecido líquido
3. compartimento de detergente em pó ou líquido

**Nota:** Ver o seu tipo de caixa na página 23.

## NOTA

1. A primeira vez que utilizar o detergente líquido e a função de libertação automática, utilize o programa "Express" para limpar a cuba de lavagem e o tambor.
2. É normal que algum detergente líquido caia no depósito de água quando a gaveta do detergente é puxada para fora. Evite abrir frequentemente a gaveta para reduzir os resíduos líquidos de detergente.
3. A quantidade certa de amaciador deve ser verificada nas instruções do amaciador. Uma sobrecarga de amaciador pode destruir as fibras artificiais.
4. O nível do líquido não deve exceder o nível MAX indicado na gaveta.
5. Diluir primeiro o amaciador de tecido grosso ou lixívia e depois despejá-lo na caixa do dispensador.

# Operação

## ■ Passos de lavagem

1. Ligar a mangueira de entrada e abrir a torneira.



2. Ligar

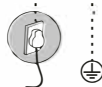

3. Colocar a mangueira de drenagem.



4. Abrir a porta, colocar na lavandaria e fechá-la. Acrescentar detergente e fechar a gaveta;

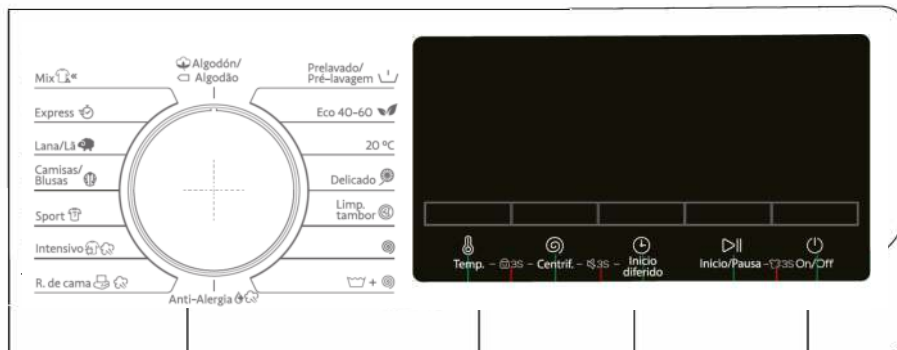

6. Seleccione o programa de que necessita

7. Personalizar configurações tais como início de atraso, temperatura, velocidade de centrifugação...

8. Prima o botão de arranque

5. Premir o botão ON/OFF

- Prima **On/Off** para ligar a máquina.
  - Rode o selector do ciclo para seleccionar um programa.
  - Alterar as definições do ciclo (Temperatura e Velocidade, etc.) conforme necessário.
  - Definir Início Atrasado se quiser que o ciclo de lavagem termine a uma determinada hora.
  - Prima **Início/Pausa**.
- Alterar o programa quando o ciclo estiver a decorrer:
- Prima **Início/Pausa** para parar a operação.
  - Seleccionar um programa diferente.
  - Prima **Início/Pausa** novamente para iniciar o novo ciclo.

# Operação

## ■ Painel de controlo

\* A ilustração seguinte é um exemplo simples do painel de controlo modelo. A ilustração é apenas para referência. O produto real prevalece.

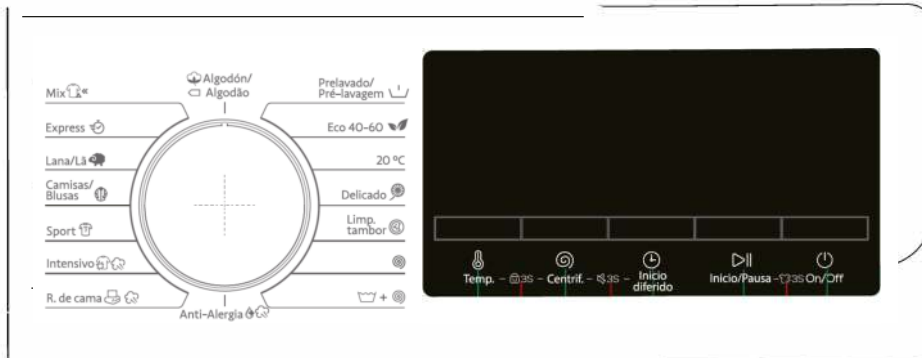

01 Selector	Rode o selector para escolher um programa
02 Visor	Apresenta informação do ciclo actual e tempo restante estimado, ou um código quando ocorre um erro.
03 Temp. 🌡️	Pressione para alterar a temperatura da água para o ciclo actual. A gama de temperaturas disponíveis depende do ciclo. A temperatura seleccionada será mostrada no visor.
04 Centrif. 🌀	Pressione para alterar a velocidade de centrifugação para o ciclo actual. A velocidade de centrifugação disponível depende do ciclo. A velocidade de centrifugação seleccionada será mostrada no visor.
05 Inicio diferido ⌚	Premir este botão repetidamente para percorrer as opções disponíveis (de 3 a 24 horas em incrementos de uma hora).
06 Inicio/Pausa ▶️	Pressione para iniciar/pausar a operação. Prima o botão uma vez para iniciar um ciclo. Para interromper a operação, premir novamente o botão. Pode utilizar este botão para alterar as configurações e opções do ciclo e premir novamente para retomar a operação.
07 On/Off 🛑	Pressione para ligar/desligar a máquina de lavar roupa. Se ligar a máquina e não a utilizar durante 10 minutos, esta desliga-se automaticamente.

# Operação

## Início diferido

Pode programar a máquina para terminar a lavagem automaticamente numa hora posterior, num intervalo de 3 a 24 horas (em incrementos de 1 hora). A hora exibida no ecrã indica a hora em que a lavagem irá terminar.

1. Seleccionar um ciclo e modificar as configurações do ciclo, se necessário.
2. Prima **Início diferido** repetidamente até ser definida a hora desejada.
3. Prima **▷|| Início/Pausa**.

O indicador correspondente acende-se com o relógio em funcionamento.

4. Para cancelar esta função, reiniciar a máquina premindo **⏻ On/Off**.

Exemplo: Se quiser terminar um programa (2 horas) 3 horas mais tarde do que a hora que o definiu, defina o Início diferido de 3 horas e prima **▷|| Início/Pausa** às 14:00. A máquina começará às 15:00 e o programa terminará às 17:00.

## Ícono VAPCARE

Se este ícone permanecer aceso, indica que a função de lavagem a vapor está activa. Esta função só está disponível em alguns modelos.

## Bloq. crianças

Para evitar possíveis manipulações por crianças, a fechadura para crianças bloqueia todos os botões excepto **⏻ On/Off**.

• Para o activar ou desactivar, premir e segurar **Temp.** e **Centrif.** ao mesmo tempo durante 3 segundos.

Quando a fechadura para crianças é activada, o indicador  acende.

## Silêncio

Pode activar ou desactivar o som do selector e dos botões.

• Para o activar ou desactivar, premir e segurar **Centrif.** e **Início diferido** ao mesmo tempo durante 3 segundos. Quando for desactivado, o indicador  acender-se-á.

## Bloqueio

Quando a porta estiver aberta ou fechada sem trancar, este ícone estará desligado. O ícone permanecerá iluminado quando a porta estiver trancada.

## Recarga

Manter premida **▷|| Início/Pausa** durante 3 segundos. Quando a fechadura é desactivada, a função de recarga a meio do ciclo é activada.

# Operação

## ■ Programas

**Mix:** Para carga mista composta de algodão e sintético.

**Express:** Para roupa ligeiramente suja com menos de 2,0 kg que se queira lavar rapidamente.

**Lana/Lã:** O programa de lã caracteriza-se por um movimento suave e por embeber para evitar encolhimento e deformação das fibras de lã. Recomenda-se a utilização de um detergente neutro.

**Camisas/Blusas:** Pode seleccionar este procedimento para lavar camisas feitas de algodão, linho, fibras sintéticas ou tecidos misturados.

**Sport:** Este procedimento é aplicável para a limpeza de vestuário desportivo.

**Intensivo:** Para roupa muito suja. O tempo de funcionamento é mais longo do que noutros ciclos.

**R. de cama:** Este procedimento é adequado para lavar roupa mais pesada, tal como calças de ganga, roupa de cama, etc.

**Anti-Alergia:** Com uma lavagem a alta temperatura e enxaguamento adicional para ajudar a remover eficazmente os resíduos de detergente.

☐ **Algodón/Algodão:** Para vestuário de algodão, lençóis, toalhas de mesa, roupa interior, toalhas ou camisas. O tempo de lavagem e o número de enxaguamentos são automaticamente ajustados de acordo com a carga.

**+ Prelavado/Pré-lavagem:** Adiciona um processo de lavagem preliminar antes de iniciar o ciclo do Algodão.

**ECO 40-60:** Para a limpeza de artigos de algodão normalmente sujos que são declarados laváveis a 40°C ou 60°C juntos no mesmo ciclo. Este ciclo é utilizado para avaliar a conformidade com a legislação de concepção ecológica da UE. Este ciclo é definido por defeito.

**20°C:** Novo procedimento especial por norma europeia, utilizado para a lavagem de algumas peças de vestuário delicadas e uma opção de temperatura única (20°C) para a protecção do processo de lavagem.

# Operação

**Delicado:** Para tecidos transparentes, soutiens, lingerie (seda) e outros tecidos que só podem ser lavados à mão. Para um melhor desempenho, utilizar detergente líquido.

**Limp. tambor:** Limpar o tambor removendo a sujeira e as bactérias do mesmo. Certificar-se de que o tambor está vazio, e não utilizar agentes de limpeza para limpar o tambor.

☉: Com um processo de centrifugação adicional para remover eficazmente a humidade da roupa suja.

👑 + ☉: Com um processo de enxaguamento adicional após a aplicação de amaciador na lavandaria.

## ■ Diagrama do circuito

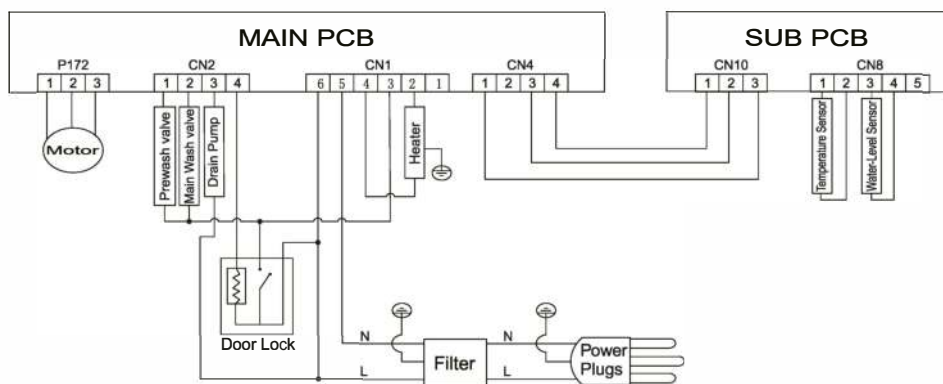

# Operação

## ■ Tabela de procedimentos de lavagem

A eficácia e desempenho da lavagem dependem da qualidade do detergente utilizado. Utilizar apenas detergente aprovado para a lavagem de máquinas. Se necessário, utilizar um detergente específico, por exemplo, para tecidos sintéticos e de lã. Siga sempre as recomendações do fabricante do detergente.

Não utilizar produtos de limpeza a seco, tais como tricloroetileno e similares. Escolher o melhor detergente.

Programa	Carga máx. (kg)		Tipo de detergente		
	8	9	Universal	Especial	Suaviz.
<b>Mix</b>	4	4.5	L/P	-	○
<b>Express</b>	2	2	L/P	-	○
<b>Lana/Lã</b>	2	2	-	L/P	-
<b>Camisas</b>	3	3.5	L/P	L	○
<b>Sport</b>	3	3.5	L/P	-	○
<b>Intensivo</b> ☁	8	9	L/P	-	○
<b>R. de cama</b> ☁	6	7	L/P	L/P	○
<b>Anti-alergia</b> ☁	4	4.5	L/P	L/P	○
<b>Algodón</b> ☐	8	9	L/P	-	○
<b>+ Prelavado</b>	6	7	L/P	-	○
<b>ECO 40-60</b>	8	9	L/P	-	○
<b>20°C</b>	4	4.5	L/P	-	○
<b>Delicado</b>	4	4.5	L/P	L/P	-
<b>Limp. Tambor</b>	0	0	-	-	-
☉	8	9	-	-	-
☽ + ☉	8	9	-	-	○

L=gel/ detergente líquido; P= detergente de pólvora O=opcional -=-não

Se for utilizado detergente líquido, não é recomendado activar o temporizador. Recomendamos a sua utilização: Detergente em pó 20°C a 95°C; Detergente de lã 20°C a 40°C; \*Colher temperatura de lavagem de 95°C apenas para requisitos especiais de higiene.



# Operação

## ■ Introdução de outras funções

### Desbloqueio de portas de emergência (dependendo do modelo)

- Se quiser retirar a roupa quando houver uma falha de energia a longo prazo, certifique-se de que o nível de água no tambor está abaixo do nível de segurança, a temperatura está abaixo dos 40°C, e o tambor interno não roda; depois desligue a mangueira de drenagem e baixe-a, substitua a mangueira depois de a água se esgotar;
- Abrir a tampa da bomba de drenagem na parte inferior direita da frente, puxar a haste ligeiramente para baixo, quando ouvir um ligeiro som, depois abrir a porta e retirar ou colocar na lavandaria;
- Substituir a tampa da bomba de drenagem;
- Este método só pode ser utilizado em caso de emergência.



### Auto Dose (não aplicável em alguns modelos)

- Alguns modelos podem dispensar o detergente para roupa automaticamente. Se quiser usar detergente em pó manualmente, use a combinação de teclas para parar esta função, se disponível;
- Quando se liga a máquina de lavar roupa, se a luz indicadora estiver cheia, ainda há detergente. Quando terminado, se apenas uma barra do indicador luminoso for deixada, e mostrar “□□□□” para o tempo de serviço, significa que o detergente está a esgotar-se e que mais detergente deve ser adicionado.
- Antes da lavagem, colocar detergente na gaveta do detergente e a máquina dispensará o detergente de acordo com o peso da roupa no processo de lavagem automaticamente.
- Consultar a tabela de processos para mais informações sobre o estado por defeito desta função.

### Função de reinicialização

- Esta máquina de lavar tem a função de reiniciar em caso de falha de energia. Se houver uma falha de energia durante a lavagem, a máquina memoriza o estado de funcionamento e volta a funcionar quando a energia for restaurada.

### Função memória (não aplicável em alguns modelos)

- Esta máquina pode lembrar-se automaticamente do último processo de trabalho. Quando voltar a ligar a máquina, a máquina lembrar-se-á do processo de lavagem e dos ajustes que fez da última vez. (isto significa que todo o processo de trabalho da última lavagem será seleccionado por defeito quando a máquina for iniciada).

### Calibração automática

- No início da lavagem, a máquina estimará o peso da roupa e distribuirá o detergente automaticamente (desde que haja detergente suficiente no caso), e decidirá a quantidade de água em conformidade para atingir o objectivo de poupança de água.

## Operação

### Protecção contra o desequilíbrio

- Quando a máquina está pronta a rodar, a máquina pode demorar algum tempo a equilibrar a roupa devido a um grande desequilíbrio.
- Se a roupa ainda estiver desequilibrada no tambor, a velocidade de centrifugação pode ser reduzida para evitar grandes vibrações.
- Se a quantidade de roupa no tambor for demasiado baixa, a máquina pode não girar devido à protecção contra desequilíbrios, pelo que é necessário adicionar mais roupa para fazer girar a máquina.

### Auto-limpeza (não aplicável a alguns modelos)

- Se esta máquina adopta tecnologia de dosagem automática de detergente; a água sairá da caixa de detergente para a entrega do detergente no tambor interior. Também pulverizará água sobre o vidro da janela de observação, o que tem um melhor efeito de limpeza da espuma e das manchas nas roupas e na janela. Isto tornará o processo de lavagem mais eficiente e criará um ambiente de lavagem limpo, eficiente e económico em termos de água.

### Lâmpada de tambor (não aplicável em alguns modelos)

- No início do programa, no final do programa e na pausa do estado de lavagem, a lâmpada do tambor da máquina de lavar roupa acender-se-á para observar o estado da roupa na máquina de lavar roupa.

**Nota:** Devido a actualizações do modelo do produto, a configuração da função pode ser diferente desta descrição, tomar a função do modelo real como padrão.

## Manutenção

A manutenção adequada da máquina de lavar pode prolongar a sua vida útil.



**Antes de iniciar a manutenção, desligar a máquina da tomada ou desligá-la da rede e fechar a torneira.**

### ■ Limpeza do tambor interior

A ferrugem deixada no interior do tambor por artigos metálicos deve ser removida imediatamente com detergentes sem cloro. Nunca usar almofadas de palha de aço.

### ■ Limpeza da superfície

1. Se a água transbordar, limpe-a imediatamente com um pano seco. Não é permitido bater na máquina com objectos afiados.
2. A superfície pode ser limpa com detergentes neutros diluídos e não abrasivos quando necessário.

# Manutenção

## ■ Limpar a bomba de drenagem

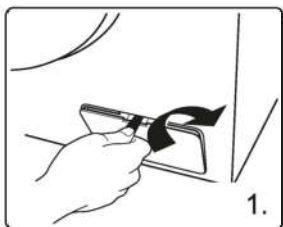

Alavancar a tampa do filtro como se mostra na fotografia;

Desparafusar o filtro prestando atenção à água restante, removendo qualquer material estranho do filtro da bomba de drenagem;

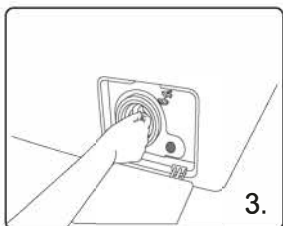
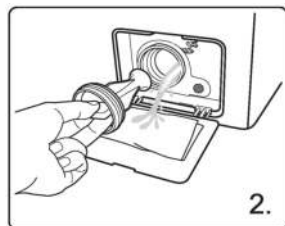

Reinstalar o filtro.

## ■ Filtro de válvula de entrada limpo

O filtro de entrada deve ser limpo se não entrar água ou se esta for insuficiente quando a torneira for aberta.

### 1.Reduzir a pressão da água:

- Fechar a torneira.
- Seleccionar qualquer procedimento excepto Centrifugação.
- Premir o botão "Início / Pausa" e manter o procedimento a funcionar durante cerca de 40 segundos.
- Retirar a ficha de alimentação.

### 2.Retirar a mangueira de entrada da torneira.

### 3.Utilizar água para enxaguar o filtro.

### 4.Voltar a ligar a mangueira de entrada.

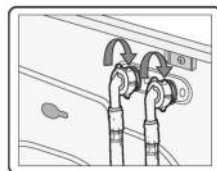
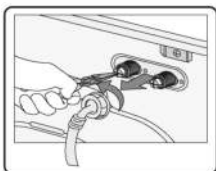
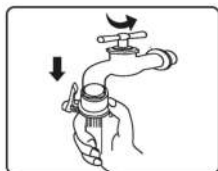

# Manutenção

## ■ Limpeza da gaveta do detergente

A estrutura da gaveta do detergente varia consoante o modelo da máquina; siga os passos e métodos mostrados na figura abaixo para limpar a gaveta do detergente:

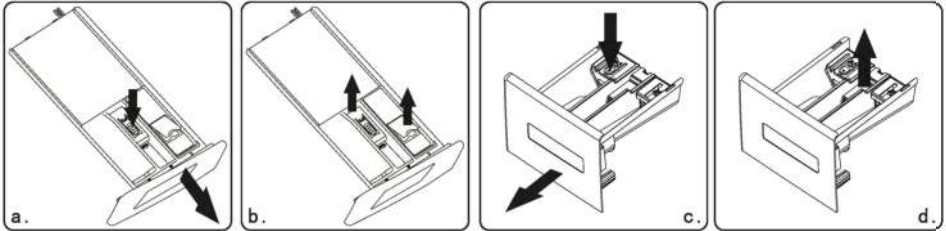

Distribuidor automático

Distribuidor comum

- Se houver resíduos de detergente ou amaciador de tecidos na caixa:
  - ◆ Como mostra a fig. a/c, puxar a caixa e pressionar a rolha para retirar a gaveta inteira.
  - ◆ Como mostrado na fig. b(d), abrir a gaveta (levantá-la lentamente) e retirar a placa sifão (levantá-la);
  - ◆ Utilizar água ou uma escova para lavar a gaveta e o tubo sifão;
  - ◆ Substituir a tampa da caixa e o tubo de sifão, e empurrar a gaveta de volta para dentro.
- Algum detergente fluirá para o depósito de água quando a gaveta for retirada, o que é normal. Tente não abrir e fechar a gaveta repetidamente para evitar a perda de detergente;
- Retirar a gaveta antes de fazer ajustes de posição (tais como inclinar ou mover a máquina) para evitar o derramamento de detergente.

## ■ Recuperação do congelamento

A máquina de lavar pode congelar quando a temperatura desce abaixo de 0° C.

1. Desligue a lavadora e desconecte o cabo de alimentação.
2. Despeje água morna sobre a torneira para soltar a mangueira de água.
3. Desconecte a mangueira de água e mergulhe-a em água morna.
4. Despeje água morna no tambor e deixe por cerca de 10 minutos.
5. Reconecte a mangueira de água à torneira.

### ⚠ NOTE

1. Quando voltar a utilizar a máquina de lavar, certifique-se de que a temperatura ambiente é superior a 0°C.
2. Se a sua máquina de lavar estiver localizada em uma sala onde pode congelar facilmente, drene bem a água restante dentro da mangueira de drenagem e da mangueira de entrada.
3. Se a máquina de lavar congelar, contacte um técnico.

## Solução de problemas

Problema	Solução
Há um pouco de água	Isso é normal e é o resultado de testes de água realizados na fábrica.
A máquina de lavar não funciona	<ul style="list-style-type: none"><li>- Verificar se a ficha de alimentação está correctamente inserida.</li><li>- Verificar se a torneira está aberta.</li><li>- Verificar se o botão "On" foi premido.</li><li>- Verificar se o botão "Iniciar / Pausar" foi premido.</li><li>- Verificar se a função de atraso está activada.</li></ul>
Fuga de água	<ul style="list-style-type: none"><li>- Verificar e ajustar a mangueira de entrada.</li><li>- Limpar a mangueira de drenagem e mandá-la reparar por uma pessoa qualificada quando necessário.</li></ul>
Ruído anormal e alta vibração	<ul style="list-style-type: none"><li>- Verifique e ajuste a mangueira de entrada.</li><li>- Limpe a mangueira de escoamento e solicite a reparação a um técnico especializado quando necessário.</li></ul>
Não está satisfeito com a eficiência de lavagem	<ul style="list-style-type: none"><li>- Selecione um procedimento apropriado.</li><li>- Adicione a quantidade adequada de detergente de acordo com as instruções da embalagem do detergente.</li></ul>
A máquina não responde depois de ativar os botões	Verifique se a função "Bloqueio para crianças" está ativa. Pressione primeiro o botão "Inicio/Pausa" e depois pressione os outros botões.
O tempo de execução dos programas não corresponde ao indicado no painel.	Verificar se a roupa suja no tambor está suficientemente dispersa e não está amontoada. Verificar se a água drena ou entra bem.
A máquina de lavar enche-se de água durante o esvaziamento	Verifique se a altura máxima da mangueira de escoamento é inferior a 65 cm Verifique se a mangueira de drenagem está submersa.

## Solução de problemas

























Código de erro	Significa	Solução
E1	A máquina de lavar demora muito para encher	Verifique se a torneira está aberta Verifique se a pressão da água está baixa. Verifique se o tubo de entrada está bloqueado.
E2	O procedimento de drenagem leva mais tempo do que o normal.	Verifique se a bomba de drenagem está bloqueada Contacte um técnico se necessário
E3	A fechadura da porta está com defeito	Feche a porta novamente. Verifique se as roupas estão presas entre a fechadura da porta. Contacte um técnico se necessário.
E4	A água transborda	Deixe a máquina drenar a água automaticamente para que o nível de água seja adequado para um programa de lavagem. Contacte um técnico se necessário.
E5	O motor está com defeito	Contacte um técnico especializado.
E6	O aquecedor não funciona	Contacte um técnico especializado.
E7	Hay un fallo en el sensor de temperatura	Contacte um técnico especializado.
E8	Hardware y software no compatible entre placa principal y placa de inversión de frecuencia	Contacte um técnico especializado.
E9	Fallo de comunicación	Contacte um técnico especializado.
E10	Fallo del inverter	Contacte um técnico especializado.
EP	O programa em execução não corresponde ao selecionado no painel	Gire o botão para o programa que corresponde ao programa que está sendo executado

### Nota:

Consulte o modelo realmente adquirido para exibição de falhas. Modelos diferentes têm exibições de falhas diferentes.

# APÊNDICE

## ■ Etiqueta de conservação do vestuário

	Material durável		Pode ser engomada a 100°C max
	Material sensível		Não engomar
	O vestuário pode ser lavado a 90°C		Limpeza a seco com qualquer solvente
	O vestuário pode ser lavado a 60°C		Limpeza a seco (não tricloroetileno)
	O vestuário pode ser lavado a 40°C		Limpeza a seco (roupa delicada)
	O vestuário pode ser lavado a 30°C		Não limpar a seco
	A peça de vestuário pode ser lavada à mão		Secar horizontalmente
	Apenas limpeza a seco		Permitir o escoamento
	A lixívia pode ser utilizada com água fria		Secagem por corda
	Não usar lixívia		máquina de secar roupa, temperatura normal
	Pode ser engomada a 200°C máx		máquina de secar roupa, calor baixo
	Pode ser engomada a 150°C max		Não secar à máquina

## ■ Avisos sobre electricidade

Para evitar incêndios, choques eléctricos e outros acidentes, é favor notar os seguintes lembretes:

- Só pode ser utilizada a tensão indicada na etiqueta da fonte de alimentação. Se não tiver a certeza sobre a voltagem em sua casa, contacte o seu escritório local de electricidade.

- Ao utilizar a função de aquecimento, a corrente máxima que flui através da máquina atingirá os 10A. Portanto, certifique-se de que as fontes de energia (corrente, voltagem e cabo) satisfazem os requisitos normais da máquina.

- Proteger bem o cabo de alimentação eléctrica. O cabo eléctrico deve ser fixado com segurança para que não seja tropeçado por pessoas ou outros objectos e danificado. Prestar especial atenção à localização da ficha.

- Não sobrecarregar a tomada de parede ou alongar o cabo.

A sobrecarga da cablagem pode causar incêndio ou choque eléctrico. Não puxar a ficha com as mãos molhadas.

- Para garantir a sua segurança, a ficha deve ser inserida numa tomada com ligação à terra. Verificar e certificar-se de que a tomada está devidamente ligada à terra.

## ■ Protecção do meio ambiente

- A máquina de lavar é feita de materiais recicláveis. Se decidir eliminar esta máquina de lavar roupa, observe os regulamentos locais para a eliminação de resíduos. Cortar o cabo de alimentação para que a máquina de lavar não possa ser ligada à rede eléctrica. Retirar a porta para que os pequenos animais e crianças não possam ficar presos dentro da máquina de lavar.
- Não exceder as quantidades de detergente recomendadas nas instruções dos fabricantes de detergente.
- Utilizar produtos de remoção de nódoas antes do ciclo de lavagem apenas quando estritamente necessário.
- Poupar água e electricidade apenas através da lavagem de cargas completas (a quantidade exacta depende do programa utilizado).
- Eliminação correcta deste produto:



Com base na norma europeia 2002/96/CE sobre resíduos de equipamentos eléctricos e electrónicos (REEE), os aparelhos domésticos não podem ser eliminados nos contentores de lixo municipais normais; devem ser recolhidos separadamente para otimizar a recuperação e reciclagem dos seus componentes e materiais constituintes, e para reduzir o impacto na saúde humana e no ambiente. O símbolo do caixote do lixo com uma cruz é marcado em todos os produtos para lembrar ao consumidor a obrigação de os separar para recolha separada. O consumidor deve contactar a autoridade local ou o retalhista para obter informações sobre a correcta eliminação do seu aparelho.

## ⚠ NOTA

1. A classificação da eficiência energética foi verificada de acordo com o procedimento “ECO 40-60”.
2. Digitalize o código QR no rótulo energético para obter mais informações sobre o produto.
3. Quando a máquina de lavar roupa der códigos de erro, certifique-se de contactar a nossa equipa de pós-venda para reparação. Não seremos responsáveis por quaisquer problemas causados por reparações não autorizadas.
4. Caso necessite de encomendar os acessórios, podemos enviar-nos dentro de 15 dias úteis após o pedido.
5. A fim de melhorar o desempenho de toda a máquina de lavar roupa, o aspecto e as especificações serão alterados sem aviso prévio.
6. A exposição mostrará “END” durante 10 minutos depois de terminar o ciclo.



## Ficha de produto

DUERO80 DUERO80X	Unidade	ECO 40-60			20°C	Algodão 95	Lana /Lã	Express	Intensivo
		100% carga	50% carga	25% carga					
Capacidade nominal	kg	8	4	2	4	8	2	2	8
Duração	h:mm	3:38	2:48	2:20	0:50	2:19	0:44	0:18	2:08
Consumo	kWh/ciclo	0.802	0.386	0.185	0.19	1.61	0.11	0.04	0.84
Água	L/ciclo	60	44	38	42	69	58	36	49
Temperatura máxima	°C	34	28	23	20	76	20	17	50
Humidade residual	%	53.9	53.9	53.9	82	72	78	90	73
Velocidade centrifugação	rpm	1400	1400	1400	600	800	400	800	800

DUERO90	Unidade	ECO 40-60			20°C	Algodão 95	Lana /Lã	Express	Intensivo
		100% carga	50% carga	25% carga					
Capacidade nominal	kg	9	4.5	2.5	4.5	9	2	2	9
Duração	h:mm	3:48	2:54	2:54	0:50	2:19	0:44	0:18	2:08
Consumo	kWh/ciclo	0.835	0.505	0.198	0.2	1.83	0.11	0.04	0.93
Água	L/ciclo	64	46	37	43	73	60	40	53
Temperatura máxima	°C	34	30	24	20	76	20	17	50
Humidade residual	%	53.9	53.9	53.9	80	70	76	90	72
Velocidade centrifugação	rpm	1400	1400	1400	600	800	400	800	800

# Ficha de produto

**JOHNSON**

ENDEREÇO: Pol. Industrial San Carlos, Camino de la Sierra S/N, Parcela 11. 03370 Redován- Alicante

ESPAÑA

MODELO: **DUERO80 / DUERO80X**

Parâmetro	Valor	Parâmetro	Valor	
Capacidade nominal em kg (a)	8.0	Dimensões em cm	Altura	85
			Largura	60
			Profundidade	52
EE <sub>w</sub> (%)	52.0	Classe de eficiência energética (a)	A	
Índice de eficiência de lavagem (a)	1.031	Eficiência do enxaguamento (g/kg) (a)	5.0	
Consumo de energia em kWh por ciclo, com base no programa ECO 40-60. O consumo real de energia dependerá da forma como o aparelho for utilizado.	0.473	Consumo de água em litros por ciclo, com base no programa ECO 40-60. O consumo real de água dependerá da forma como o aparelho for utilizado.	48	
Temperatura máxima dentro da peça de vestuário tratada (a) (°C)	Capacidade nominal	34	Teor de humidade restante (a) (%)	53.90
	Meia	28		
	Um quarto	23		
Velocidade de centrifugação (a) (rpm)	Capacidade nominal	1400	Eficiência energética da centrifugação (a)	B
	Meia	1400		
	Um quarto	1400		
Duração do programa (a) (h:min)	Capacidade nominal	3:38	Tipo	Instalação livre
	Meia	2:48		
	Um quarto	2:20		
Emissões sonoras aerotransportadas na fase de centrifugação (a) (dB (A) re 1 pW)	76	Classe de emissões acústicas aerotransportadas na fase de centrifugação	B	
Modo desligado (W)	0.50	Modo de espera (W)	NA	
Início retardado (W) se aplicável	4.00	Espera de rede (W) se aplicável	NA	

**Duração mínima da garantia oferecida pelo fornecedor (b): 3 anos**

Este aparelho foi concebido para libertar iões durante o ciclo de lavagem.

NO

## Informação adicional

Web onde pode encontrar as informações do ponto 9 do Anexo II da norma UE 2019/2023: [www.ponjohnsonentuvada.es](http://www.ponjohnsonentuvada.es)

(a) Para o programa ECO 40-60

(b) Quaisquer alterações a estes artigos não serão consideradas relevantes para efeitos do n.º 4 do artigo 4.º da UE 2017/1369.

(c) Se a base de dados gerar automaticamente conteúdo definitivo nesta célula, o fornecedor não deve introduzir estes dados.

# Ficha de produto

PARÂMETRO	UNIDADE	VALOR
Capacidade nominal para o programa ECO 40-60 a intervalos de 0,5kg (c)	kg	8.0
Consumo de energia do programa ECO 40-60 na capacidade nominal ( $E_{W, completo}$ )	kWh/ciclo	0.802
Consumo de energia do programa ECO 40-60 a metade da capacidade nominal ( $E_{W, 1/2}$ )	kWh/ciclo	0.386
Consumo de energia do programa ECO 40-60 a um quarto da capacidade nominal ( $E_{W, 1/4}$ )	kWh/ciclo	0.185
Consumo de energia ponderado do programa ECO 40-60 ( $E_w$ )	kWh/ciclo	0.473
Consumo de energia padrão do programa ECO 40-60 (SCEw)	kWh/ciclo	0.909
Índice de Eficiência Energética (IEEW)	—	52.0
Consumo de água do programa ECO 40-60 à capacidade nominal ( $W_{W, completo}$ )	L/ciclo	60.0
Consumo de água do programa ECO 40-60 a metade da capacidade nominal ( $W_{W, 1/2}$ )	L/ciclo	44.0
Consumo de água do programa ECO 40-60 a um quarto da capacidade nominal ( $W_{W, 1/4}$ )	L/ciclo	38.0
Consumo de água ponderado ( $W_w$ )	L/ciclo	48
Classificação da eficiência de lavagem do programa ECO 40-60 à capacidade nominal ( $l_w$ )	—	1.031
Índice de eficiência de lavagem do programa ECO 40-60 a metade da capacidade nominal ( $l_w$ )	—	1.031
Índice de eficiência de lavagem do programa ECO 40-60 a um quarto da capacidade nominal ( $l_w$ )	—	1.031
Eficácia da lavagem do programa ECO 40-60 à capacidade nominal ( $l_R$ )	g/kg	5.0
Eficácia da lavagem do programa ECO 40-60 a meia capacidade nominal ( $l_R$ )	g/kg	5.0
Eficácia da lavagem do programa ECO 40-60 a um quarto da capacidade nominal ( $l_R$ )	g/kg	5.0
Duração do programa ECO 40-60 à capacidade nominal ( $t_w$ )	h:min	3:38
Duração do programa ECO 40-60 a metade da capacidade nominal ( $t_w$ )	h:min	2:48
Duração do programa ECO 40-60 a um quarto da capacidade nominal ( $t_w$ )	h:min	2:20
Temperatura atingida durante pelo menos 5 minutos dentro da carga durante o programa ECO 40-60 à capacidade nominal (T)	°C	34
Temperatura atingida durante pelo menos 5 minutos dentro da carga durante o programa ECO 40-60 a meia capacidade nominal (T)	°C	28
Temperatura atingida durante pelo menos 5 minutos dentro da carga durante o programa ECO 40-60 a um quarto da capacidade nominal (T)	°C	23
Velocidade de centrifugação na fase de centrifugação do programa ECO 40-60 na capacidade nominal (S)	rpm	1400
Velocidade de centrifugação na fase de centrifugação do programa ECO 40-60 a meia capacidade nominal (S)	rpm	1400
Velocidad de centrifugado en la fase de centrifugado del programa ECO 40-60 a un cuarto de la capacidad nominal (S)	rpm	1400
Quantidade de humidade residual para o programa ECO 40-60 na capacidade nominal ( $D_{completo}$ )	%	53.9
Emissões sonoras aerotransportadas durante o programa ECO 40-60 (fase de centrifugação)	dB (A) re 1 pW	76
Consumo de energia em modo desligado ( $P_o$ )	W	0.50
Consumo de energia em modo de espera ( $P_{sm}$ )	w	N/A
O modo standby inclui exibição de informação:	—	NO
Consumo de energia em "modo de espera" ( $P_{sm}$ ) em condições de espera na rede (se aplicável)	w	N/A
Consumo de energia em "Início retardado" ( $P_{ds}$ ) (se aplicável)	w	4.00

# Ficha de produto

**JOHNSON**

ENDEREÇO: Pol. Industrial San Carlos, Camino de la Sierra S/N, Parcela 11. 03370 Redován- Alicante

ESPAÑA

MODELO: **DUERO90**

Parâmetro	Valor		Parâmetro	Valor	
Capacidade nominal em kg (a)	9.0		Dimensões em cm	Altura	85
				Largura	60
				Profundidade	56
EE <sub>w</sub> (%)	51.9		Classe de eficiência energética (a)	A	
Índice de eficiência de lavagem (a)	1.031		Eficiência do enxaguamento (g/kg) (a)	5.0	
Consumo de energia em kWh por ciclo, com base no programa ECO 40-60. O consumo real de energia dependerá da forma como o aparelho for utilizado.	0.494		Consumo de água em litros por ciclo, com base no programa ECO 40-60. O consumo real de água dependerá da forma como o aparelho for utilizado.	49	
Temperatura máxima dentro da peça de vestuário tratada (a) (°C)	Capacidade nominal	34	Teor de humidade restante (a) (%)	53.90	
	Meia	30			
	Um quarto	24			
Velocidade de centrifugação (a) (rpm)	Capacidade nominal	1400	Eficiência energética da centrifugação (a)	B	
	Meia	1400			
	Um quarto	1400			
Duração do programa (a) (h:min)	Capacidade nominal	3:48	Tipo	Instalação livre	
	Meia	2:54			
	Um quarto	2:54			
Emissões sonoras aerotransportadas na fase de centrifugação (a) (dB (A) re 1 pW)	76		Classe de emissões acústicas aerotransportadas na fase de centrifugação	B	
Modo desligado (W)	0.50		Modo de espera (W)	NA	
Início retardado (W) se aplicável	4.00		Espera de rede (W) se aplicável	NA	

**Duração mínima da garantia oferecida pelo fornecedor (b): 3 anos**

Este aparelho foi concebido para libertar iões durante o ciclo de lavagem.

NO

## Informação adicional

Web onde pode encontrar as informações do ponto 9 do Anexo II da norma UE 2019/2023: [www.ponjohnsonentuvada.es](http://www.ponjohnsonentuvada.es)

(a) Para o programa ECO 40-60

(b) Quaisquer alterações a estes artigos não serão consideradas relevantes para efeitos do n.º 4 do artigo 4.º da UE 2017/1369.

(c) Se a base de dados gerar automaticamente conteúdo definitivo nesta célula, o fornecedor não deve introduzir estes dados.

# Ficha de produto

PARÂMETRO	UNIDADE	VALOR
Capacidade nominal para o programa ECO 40-60 a intervalos de 0,5kg (c)	kg	9.0
Consumo de energia do programa ECO 40-60 na capacidade nominal ( $E_{W, completo}$ )	kWh/ciclo	0.835
Consumo de energia do programa ECO 40-60 a metade da capacidade nominal ( $E_{W, 1/2}$ )	kWh/ciclo	0.505
Consumo de energia do programa ECO 40-60 a um quarto da capacidade nominal ( $E_{W, 1/4}$ )	kWh/ciclo	0.198
Consumo de energia ponderado do programa ECO 40-60 ( $E_w$ )	kWh/ciclo	0.494
Consumo de energia padrão do programa ECO 40-60 (SCEw)	kWh/ciclo	0.951
Índice de Eficiência Energética (IEEW)	—	51.9
Consumo de água do programa ECO 40-60 à capacidade nominal ( $W_{W, completo}$ )	L/ciclo	64.0
Consumo de água do programa ECO 40-60 a metade da capacidade nominal ( $W_{W, 1/2}$ )	L/ciclo	46.0
Consumo de água do programa ECO 40-60 a um quarto da capacidade nominal ( $W_{W, 1/4}$ )	L/ciclo	37.0
Consumo de água ponderado ( $W_w$ )	L/ciclo	49
Classificação da eficiência de lavagem do programa ECO 40-60 à capacidade nominal ( $l_w$ )	—	1.031
Índice de eficiência de lavagem do programa ECO 40-60 a metade da capacidade nominal ( $l_w$ )	—	1.031
Índice de eficiência de lavagem do programa ECO 40-60 a um quarto da capacidade nominal ( $l_w$ )	—	1.031
Eficácia da lavagem do programa ECO 40-60 à capacidade nominal ( $l_R$ )	g/kg	5.0
Eficácia da lavagem do programa ECO 40-60 a meia capacidade nominal ( $l_R$ )	g/kg	5.0
Eficácia da lavagem do programa ECO 40-60 a um quarto da capacidade nominal ( $l_R$ )	g/kg	5.0
Duração do programa ECO 40-60 à capacidade nominal ( $t_w$ )	h:min	3:48
Duração do programa ECO 40-60 a metade da capacidade nominal ( $t_w$ )	h:min	2:54
Duração do programa ECO 40-60 a um quarto da capacidade nominal ( $t_w$ )	h:min	2:54
Temperatura atingida durante pelo menos 5 minutos dentro da carga durante o programa ECO 40-60 à capacidade nominal (T)	°C	34
Temperatura atingida durante pelo menos 5 minutos dentro da carga durante o programa ECO 40-60 a meia capacidade nominal (T)	°C	30
Temperatura atingida durante pelo menos 5 minutos dentro da carga durante o programa ECO 40-60 a um quarto da capacidade nominal (T)	°C	24
Velocidade de centrifugação na fase de centrifugação do programa ECO 40-60 na capacidade nominal (S)	rpm	1400
Velocidade de centrifugação na fase de centrifugação do programa ECO 40-60 a meia capacidade nominal (S)	rpm	1400
Velocidad de centrifugado en la fase de centrifugado del programa ECO 40-60 a un cuarto de la capacidad nominal (S)	rpm	1400
Quantidade de humidade residual para o programa ECO 40-60 na capacidade nominal ( $D_{completo}$ )	%	53.9
Emissões sonoras aerotransportadas durante o programa ECO 40-60 (fase de centrifugação)	dB (A) re 1 pW	76
Consumo de energia em modo desligado ( $P_{d}$ )	W	0.50
Consumo de energia em modo de espera ( $P_{sm}$ )	w	N/A
O modo standby inclui exibição de informação:	—	NO
Consumo de energia em "modo de espera" ( $P_{sm}$ ) em condições de espera na rede (se aplicável)	w	N/A
Consumo de energia em "Início retardado" ( $P_{ds}$ ) (se aplicável)	w	4.00

## CONDIÇÕES DE GARANTIA

Este aparelho é garantido por três anos a partir da data de venda contra todos os defeitos de fabrico, incluindo mão-de-obra e peças sobressalentes. A fim de provar a data de compra, a factura ou recibo de venda deve ser apresentado. As condições desta garantia aplicam-se apenas a Espanha e Portugal. Se tiver adquirido este produto noutra país, consulte o seu revendedor para as condições aplicáveis.

### EXCLUSÕES DE GARANTIA

1. Controlos remotos, borrachas de entrada de drenagem, fechaduras e vedações de portas, remoção de intempéries.
2. Danos ao esmalte, tinta, niquelagem, cromagem, ferrugem ou outros tipos de peças ou componentes estéticos que não afectem o funcionamento interno do aparelho.
3. Danos em peças de desgaste devido à utilização, corrosão ou oxidação, causados pela utilização normal do aparelho ou deterioração acelerada devido a circunstâncias ambientais ou climáticas desfavoráveis. Não adequado para utilização no exterior.
4. Danos em partes frágeis de vidro, vidro cerâmico, plásticos, pegas, cestos, portas ou lâmpadas quando a sua falha ou quebra não é atribuível a um defeito de fabrico.
5. Avarias produzidas por causas fortuitas ou acidentes de força maior, ou como consequência de uma utilização anormal, negligente ou inadequada do aparelho.
6. Responsabilidades civis de qualquer natureza.
7. Danos consequentes ao aparelho, desde que não tenham sido causados por uma avaria interna.
8. Manutenção ou conservação do aparelho: verificações periódicas, ajustes e lubrificação.
9. Avarias que possam sofrer acessórios e complementos, adaptadores, cabos externos, sacos, peças sobressalentes soltas de todos os tipos, lâmpadas, bem como qualquer peça considerada consumível pelo fabricante.
10. Avarias causadas por instalação incorrecta ou não legal, ventilação inadequada, falta de ligação à terra em casa, alterações actuais, modificações inadequadas ou a utilização de peças sobressalentes não originais.
11. Aparelhos utilizados em aplicações industriais ou para fins comerciais.
12. Aparelhos com números de série ilegíveis ou alterados.
13. Defeitos ou falhas produzidos como resultado de reparações, modificações ou desmontagem da instalação do aparelho pelo utilizador ou por um técnico não autorizado pelo fabricante, ou como resultado do não cumprimento manifesto das instruções de utilização e manutenção do fabricante.
14. Todos os manuais devem ser guardados com o equipamento durante o período de garantia. Se o equipamento for vendido, doado ou doado, o manual e todos os documentos relacionados devem ser entregues ao novo utilizador. Se algum destes se perder, não poderá ser reclamado para substituição.
15. Avarias originadas ou resultantes directa ou indirectamente de: contacto com líquidos, químicos e outras substâncias, bem como condições decorrentes do tempo ou do ambiente: terramotos, incêndios, inundações, calor excessivo ou qualquer outra força externa, tais como insectos, roedores e outros animais que possam ter acesso ao interior da máquina ou aos seus pontos de ligação.
16. Danos derivados do terrorismo, motim, tumulto ou tumulto popular, manifestações e greves legais ou ilegais; actos das Forças Armadas ou das Forças de Segurança do Estado em tempos de paz; conflitos armados e actos de guerra (declarados ou não); reacção ou radiação nuclear ou contaminação radioactiva; defeito ou defeito dos bens; acontecimentos classificados pelo Governo Nacional como "catástrofe ou calamidade nacional".

**O design e as especificações estão sujeitos a alterações sem aviso prévio para melhoramento do produto.**





Escanee para ver este manual en otros idiomas y actualizaciones  
Scan for manual in other languages and further updates  
Manuel dans d'autres langues et mis à jour  
Manual em outras línguas e atualizações

**johnson**

Polígono Industrial San Carlos,  
Camino de la Sierra S/N Parcela 11  
03370 - Redován (Alicante)  
[www.ponjohnsonentuvida.es](http://www.ponjohnsonentuvida.es)

V.1